

## **Estadísticas de la Función Pública de Centroamérica, Panamá y República Dominicana\***

Rethelny Figueroa de Jain\*\*

---

PRESENTA ESTADÍSTICAS RELEVANTES EN RELACIÓN A LAS PRINCIPALES CARACTERÍSTICAS DE LOS FUNCIONARIOS QUE LABORAN PARA EL SECTOR PÚBLICO DE LOS PAÍSES QUE INTEGRAN EL FORO DE LA FUNCIÓN PÚBLICA DE CENTROAMÉRICA, PANAMÁ Y REPÚBLICA DOMINICANA.

PALABRAS CLAVES: CENTROAMÉRICA / INDICADORES / FUNCIÓN PÚBLICA, PANAMÁ / REPÚBLICA DOMINICANA

En el marco de los esfuerzos de Reforma y Modernización del Estado en Centroamérica, Panamá y

República Dominicana, a finales del pasado siglo y principios del presente, se identificó como una área sensible de mejoramiento, la gestión del personal gubernamental, centrándose los procesos de renovación en las instancias y regímenes de servicio civil, función pública y/o carrera administrativa.

---

\* Documento presentado en el XIV Foro de la Función Pública del Istmo Centroamericano, Panamá y República Dominicana: "Profesionalización de la Función Pública y Gestión de Calidad", realizado del 16 al 18 de julio del 2008, en Santo Domingo, República Dominicana, y organizado por el Instituto Centroamericano de Administración Pública, ICAP, y la Secretaría de Estado de Administración Pública, SEAP, de República Dominicana.

\*\* Especialista en Gestión Pública, Coordinadora Técnica del ICAP y Editora de la Revista Centroamericana de Administración Pública.

Recibido: 30 de junio del 2008.  
Aceptado: 2 de setiembre del 2008.

Uno de los avances de estos esfuerzos se refiere a la implementación de sistemas de información sobre los funcionarios públicos al servicio del Estado, en todos los países miembros del ICAP. Estos sistemas de información constituyen un componente de recursos humanos de los Sistemas Integrados de

Administración Financiera, SIAF, que están actualmente en ejecución en todos los países del área.

Estos componentes de recursos humanos gubernamentales en el marco de los SIAF, han contribuido a ordenar la gestión del personal público desde la perspectiva de las finanzas públicas, es decir, número de funcionarios en planilla, por contrato, etc., gasto por concepto de salarios, etc., aportando a la transparencia en la ejecución del presupuesto público y en los recursos asignados a sueldos y salarios de los empleados de las administraciones del Estado.

A continuación se presenta para cada uno de los siguientes países: Guatemala, El Salvador, Honduras, Costa Rica, Panamá y República Dominicana, que junto con Nicaragua constituyen los miembros del Foro de la Función Pública de Centroamérica, Panamá y República Dominicana, algunas características

en relación a los recursos humanos del sector público, destacándose entre otras, el

- Número de funcionarios por institución, sexo, nivel educativo y grupo ocupacional.
- Monto del gasto público en sueldos y salarios por institución, grupo ocupacional y sexo.
- Series históricas de tres años sobre la evolución del número de funcionarios públicos por institución, relación de trabajo, grupo ocupacional y sexo.
- Número de funcionarios públicos en carrera administrativa y/o cubiertos por el Régimen de Servicio Civil, RSC, por institución, sexo, grupo ocupacional y su relación con el total de empleados gubernamentales ◇

**CUADRO No. 1**  
**GUATEMALA**  
**ORGANISMO EJECUTIVO**  
**NÚMERO DE PUESTOS POR RENGLÓN PRESUPUESTARIO, SEGÚN INSTITUCIÓN**  
**PERÍODO 2006 AL 2008**

Institución	2006			2007					2008 (a mayo)				
	Reglón 011	Reglón 022	Total	Reglón 011	Reglón 022	Reglón 022 Directivos temporales	Reglón 021	Total	Reglón 011	Reglón 022	Reglón 022 Directivos temporales	Reglón 021	Total
Presidencia de la República	895	7	902	982	4	3	-	989	974	4	8	-	986
Secretarías y otras dependencias	1.756	447	2.203	2.615	453	262	122	3.452	2.710	455	302	159	3.626
Ministerios													
- Relaciones Exteriores	552	-	552	559	-	-	-	559	559	-	-	-	559
- Gobernación	28.702	164	28.866	29.428	224	196	-	29.848	29.565	224	193	-	29.982
- Finanzas Públicas	873	595	1.468	854	585	-	-	1.439	854	585	-	-	1.439
- Educación	96.134	5.774	101.908	99.785	4.579	466	24.977	129.907	99.786	4.736	119	26.250	130.891
- Salud Pública	20.448	25	20.473	20.419	215	82	1.091	21.807	20.419	229	101	1.103	21.852
- Trabajo y Previsión Social	709	11	720	699	41	13	-	753	699	41	13	-	753
- Economía	365	51	416	368	51	-	-	419	368	51	-	-	419
- Agricultura, Ganadería y Alimentación	489	3	492	489	78	55	-	622	489	78	55	-	622
- Comunicaciones, Infraestructura y Vivienda	4.337	30	4.367	3.604	79	121	43	3.847	3.604	78	135	105	3.922
- Energía y Minas	278	4	282	353	-	9	-	362	335	-	9	-	344
- Cultura y Deportes	984	122	1.106	984	261	30	145	1.420	984	261	30	145	1.420
- Ambiente y Recursos Naturales	152	65	217	154	-	66	10	230	151	1	67	10	229
Otras dependencias													
- Procuraduría General de la Nación	148	-	148	164	-	-	-	164	174	-	-	-	174
<b>Gran total por año</b>	<b>156.822</b>	<b>7.298</b>	<b>164.120</b>	<b>164.072</b>	<b>7.123</b>	<b>1.565</b>	<b>26.510</b>	<b>199.270</b>	<b>164.381</b>	<b>7.198</b>	<b>1.334</b>	<b>27.931</b>	<b>200.844</b>

Nota: Reglón 011 "Personal Permanente", Reglón 022 "Personal por Contrato" y Reglón 021 "Personal Supernumerario".

Fuente: Información elaborada por el Departamento de Administración de Puestos y Remuneraciones y Auditorías Administrativas, con base al Presupuesto Analítico de Sueldos proporcionado por la Dirección Técnica del Presupuesto del Ministerio de Finanzas Públicas, a diciembre de cada año. El 2008 con información hasta mayo. Incluye puestos de tiempo parcial.

**CUADRO No. 2**  
**GUATEMALA**  
**ORGANISMO EJECUTIVO**  
**NÚMERO DE PUESTOS POR RENGLÓN PRESUPUESTARIO DE ENTIDADES DESCENTRALIZADAS**  
**CUBIERTAS POR LA OFICINA NACIONAL DE SERVICIO CIVIL, SEGÚN INSTITUCIÓN**  
**PERÍODO 2006 AL 2008**

Institución	2006			2007			2008 (a mayo)		
	Renglón 011	Renglón 022	Total	Renglón 011	Renglón 022	Total	Renglón 011	Renglón 022	Total
Consejo Nacional para la Protección de Antigua	109	4	113	140	4	144	140	4	144
Contraloría General de Cuentas	645	-	645	1.023	-	1.023	1.023	-	1.023
Cuerpo Voluntario de Bomberos	405	38	443	405	38	443	405	38	443
Ferrocarriles de Guatemala	-	4	4	-	11	11	-	11	11
Instituto General de Cooperativas, INGECOP	153	-	153	153	-	153	153	-	153
Instituto de Ciencia y Tecnología Agrícola, ICTA	129	20	149	175	37	212	175	37	212
Instituto Nacional de Administración Pública, INAP	55	-	55	45	-	45	62	-	62
Instituto Nacional de Comercialización Agrícola	20	4	24	20	17	37	20	17	37
Instituto Nacional de Cooperativas, INACOP	230	-	230	229	-	229	229	-	229
CONALFA	861	-	861	861	-	861	861	-	861
Instituto Nacional de Estadística	270	75	345	270	75	345	270	75	345
Zona de Libre Comercio e Industria, ZOLIC	115	-	115	115	-	115	115	-	115
<b>Gran total por año</b>	<b>2.002</b>	<b>145</b>	<b>3.137</b>	<b>3.436</b>	<b>181</b>	<b>3.618</b>	<b>3.453</b>	<b>182</b>	<b>3.635</b>

Fuente: Información elaborada por el Departamento de Administración de Puestos y Remuneraciones y Auditorías Administrativas, con base al Presupuesto Analítico de Sueldos proporcionado por la Dirección Técnica del Presupuesto del Ministerio de Finanzas Públicas, a diciembre de cada año. El 2008 con información hasta mayo. Incluye puestos de tiempo parcial.

**CUADRO No. 3**  
**GUATEMALA**  
**ORGANISMO EJECUTIVO**  
**NÚMERO DE PUESTOS POR RENGLÓN PRESUPUESTARIO DE ENTIDADES DESCENTRALIZADAS**  
**NO CUBIERTAS POR LA OFICINA NACIONAL DE SERVICIO CIVIL, SEGÚN INSTITUCIÓN**  
**PERÍODO 2006 AL 2008**

Institución	2006			2007			2008 (a mayo)		
	Renglón 011	Renglón 022	Total	Renglón 011	Renglón 022	Total	Renglón 011	Renglón 022	Total
Instituto Técnico de Capacitación y Praoductividad, INTECAP	673	-	673	643	-	643	643	-	643
Instituto Técnico de Recreación para los Trabajadores de la Empresa Privada de Guatemala, IRTRA	580	11	591	704	4	708	704	4	708
Aporte para la Descentralización Cultural, ADESCA	No disp.	No disp.	No disp.	No disp.	No disp.	No disp.	No disp.	No disp.	No disp.
Comité Permanente de Exposiciones, COPEREX	46	51	97	47	228	275	47	228	275
Instituto Guatemalteco de Turismo, INGUAT	238	125	363	238	143	381	238	143	381
Instituto de Fomento Municipal, INFOM	351	-	351	351	30	381	351	30	381
Instituto Nacional de Bosques, INAB	-	4	4	-	68	68	-	68	68
Fondo de Tierras, FONTIERRAS	-	249	249	-	249	249	-	249	249
Confederación Deportiva Autónoma de Guatemala, CDAG	365	132	497	384	471	855	384	471	855
Instituto de Previsión Militar, IPM	129	-	129	131	-	131	131	-	131
Empresa Guatemalteca de Telecomunicaciones, GUATEL	7	-	7	9	12	21	9	12	21
Empresa Portuaria Nacional Santo Tomás de Castilla, EMPORNAC	784	-	784	786	-	786	786	-	786
Empresa Portuaria Quetzal, EPQ	741	-	741	741	-	741	741	-	741
Empresa Portuaria Nacional Champerico	23	-	23	23	-	23	23	-	23
Instituto Nacional de Electrificación, INDE	1.337	444	1.781	1.660	-	1.660	1.660	-	1.660
Plan de Prestaciones del Empleado Municipal, PPEM	28	-	28	28	-	28	28	-	28
Instituto de Fomento de Hipotecas Aseguradas, FHA	73	-	73	69	1	70	69	1	70
Corporación Financiera Nacional, CORFINA	19	-	19	16	-	16	16	-	16
Crédito Hipotecario Nacional, CHN	839	478	1.317	839	478	1.317	839	478	1.317
<b>Gran total por año</b>	<b>6.233</b>	<b>1.494</b>	<b>7.727</b>	<b>6.669</b>	<b>1.684</b>	<b>8.353</b>	<b>6.669</b>	<b>1.684</b>	<b>8.353</b>

*Fuente: Información elaborada por el Departamento de Administración de Puestos y Remuneraciones y Auditorías Administrativas, con base al Presupuesto Analítico de Sueldos proporcionado por la Dirección Técnica del Presupuesto del Ministerio de Finanzas Públicas, a diciembre de cada año. El 2008 con información hasta mayo.*

**CUADRO No. 4**

**GUATEMALA**

**ORGANISMO EJECUTIVO**

**COSTO TOTAL DE SALARIOS POR INSTITUCIÓN**

**PERÍODO 2006 AL 2008**

Institución	Año		
	2006	2007	2008 (a mayo)
Presidencia de la República	Q. 75.461.016.64	Q 79.085.363.09	32.227 516.21
Secretarías	240.381 257.33	274.688.576.76	131.047 310.10
Ministerios			
- Relaciones Exteriores	132.766.230.06	142.769.004.76	57.903.389.94
- Gobernación	1.062.178.214.71	1.176.258.457.74	494.343.471.12
- Finanzas Públicas	117.652.059.19	118.301.447.03	45.974.803.65
- Educación	3.111.099.960.78	3.350.487.266.76	1.467.878.240.47
- Salud Pública	966.893.885.44	1.078.778.467.54	451.997.645.73
- Trabajo y Previsión Social	35.275.994.52	34.814.037.62	12.537.731.67
- Economía	51.420.065.43	52.364.040.08	20.356 918.60
- Agricultura, Ganadería y Alimentación	69.818.435.67	70.680.297.03	29.163 231.77
- Comunicaciones, Infraestructura y Vivienda	245.691 001.64	245.719.281.36	108.531.101.70
- Energía y Minas	22.142 884.21	24.669.693.14	11.575 015.27
- Cultura y Deportes	89.659.135.37	101.774.889.27	41.553.410.64
- Ambiente y Recursos Naturales	25.032 326.58	28.249.661.97	11.906.061.73
Otras dependencias			
- Procuraduría General de la Nación	26.694.236.78	28.903.255.71	12.043.023.21
<b>Gran total por año</b>	<b>Q 6.272.166.704.35</b>	<b>Q 6.807.543.739.86</b>	<b>Q.2.929.038.871.81</b>

*Fuente: Información elaborada por el Departamento de Administración de Puestos y Remuneraciones y Auditorías Administrativas, con base al Presupuesto Analítico de Sueldos proporcionado por la Dirección Técnica del Presupuesto del Ministerio de Finanzas Públicas, a mayo del 2008.*



**GRÁFICO No. 1**

**GUATEMALA**

**MONTO ANUAL DE SUELDOS PAGADOS A LOS FUNCIONARIOS  
DE LOS MINISTERIOS, SECRETARÍAS Y OTRAS DEPENDENCIAS**

**PERÍODO 2006 AL 2008**

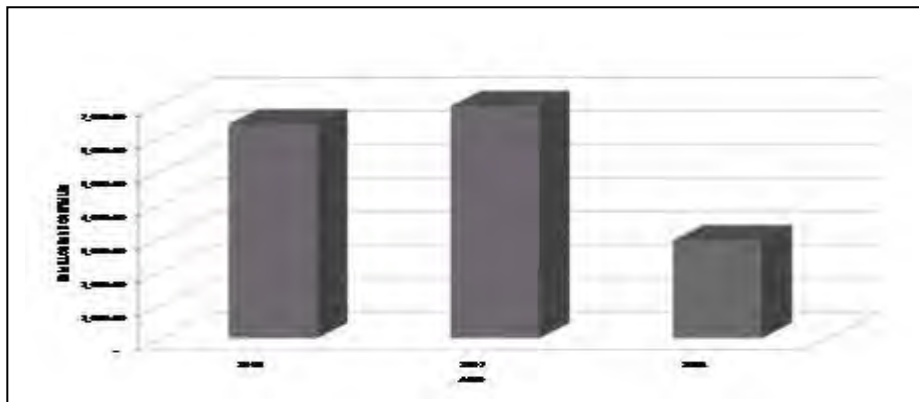

*Fuente: Dirección Técnica del Presupuesto, Ministerio de Finanzas Públicas. El 2008 con información hasta mayo.*



**CUADRO No. 5**

**GUATEMALA**

**ORGANISMO EJECUTIVO**

**COSTO TOTAL DE SALARIOS POR INSTITUCIÓN  
DE ENTIDADES DESCENTRALIZADAS CUBIERTAS  
POR LA OFICINA NACIONAL DE SERVICIO CIVIL**

**PERÍODO 2006 AL 2008**

Institución	Año		
	2006	2007	2008
Consejo Nacional para la Protección de Antigua	Q. 5.043.817.00	Q. 5.070.857.00	Q. 1.987.267.14
Contraloría General de Cuentas	121.323.367.53	153.777.044.00	73.875.782.86
Cuerpo Voluntario de Bomberos	15.809.986.00	15.864.131.00	9.173.140.00
Ferrocarriles de Guatemala	2.433.222.00	2.593.002.00	846.699.29
Instituto General de Cooperativas, INGECOP	7.422.140.00	7.442.540.00	2.810.227.14
Instituto de Ciencia y Tecnología Agrícola, ICTA	16.581.751.00	16.438.097.00	5.565.281.79
Instituto Nacional de Administración Pública, INAP	6.332.234.00	6.058.796.00	3.970.883.21
Instituto Nacional de Comercialización Agrícola	3.512.278.00	3.528.434.00	1.580.381.43
Instituto Nacional de Cooperativas, INACOP	8.283.233.00	8.266.849.00	4.026.539.64
CONALFA	52.063.415.00	52.063.415.00	18.594.076.79
Instituto Nacional de Estadística, INE	29.517.644.00	31.306.867.00	11.376.624.64
Zona de Libre Comercio e Industria, ZOLIC	5.243.622.00	5.557.281.00	1.965.678.93
<b>Gran total por año</b>	<b>Q 273.566.709.53</b>	<b>Q 307.967.313.00</b>	<b>Q. 135.772.582.86</b>

Nota: Renglón 011 "Personal Permanente", Renglón 022 "Personal por Contrato".

Fuente: Información elaborada por el Departamento de Administración de Puestos y Remuneraciones y Auditorías Administrativas, con base al Presupuesto Analítico de Sueldos proporcionado por la Dirección Técnica del Presupuesto del Ministerio de Finanzas Públicas, a diciembre de cada año. El 2008 con información hasta mayo.



---

**GRÁFICO No. 2**

**GUATEMALA**

**MONTO TOTAL ANUAL DE SUELDOS PAGADOS A FUNCIONARIOS  
DE ENTIDADES DESCENTRALIZADAS CUBIERTAS  
POR LA OFICINA NACIONAL DE SERVICIO CIVIL, ONSEC**

**PERÍODO 2006 AL 2008**

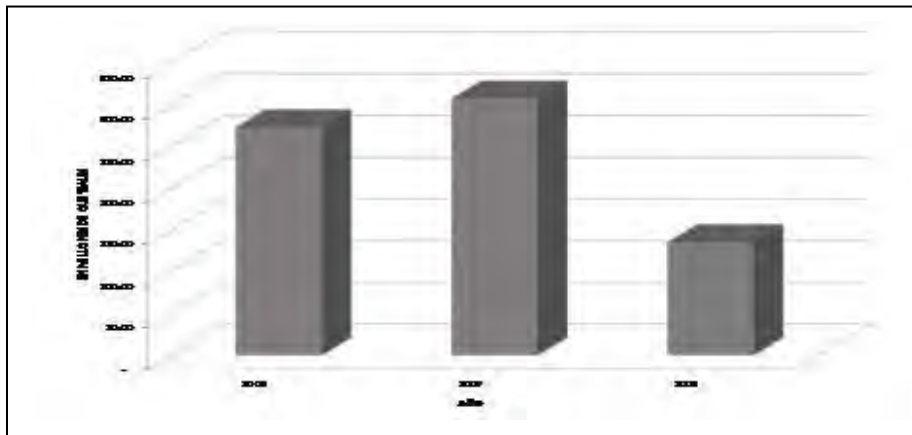

*Fuente: Dirección Técnica del Presupuesto, Ministerio de Finanzas Públicas. El 2008 con información hasta mayo.*

---

**CUADRO No. 6**

**GUATEMALA**

**ORGANISMO EJECUTIVO**  
**COSTO TOTAL DE SUELDOS POR INSTITUCIÓN**  
**DE ENTIDADES DESCENTRALIZADAS NO CUBIERTAS**  
**POR LA OFICINA NACIONAL DE SERVICIO CIVIL**

**PERÍODO 2006 AL 2008**

Institución	Año		
	2006	2007	2008
Instituto Técnico de Capacitación y Productividad, INTECAP	Q. 114.490.097.00	104.411.370.00	40.826.894.29
Instituto Técnico de Recreación para los Trabajadores de la Empresa Privada de Guatemala, IRTRA	136.449.680.00	159.508.850.00	68.104.708.57
Aporte para la Descentralización Cultural, ADESCA	902.763.00	1.140.528.00	490.261.43
Comité Permanente de Exposiciones, COPEREX	5.358507.00	8.481.248.00	2.326.898.93
Instituto Guatemalteco de Turismo, INGUAT	46.011.594.00	46.011.594.00	17.206.263.93
Instituto de Fomento Municipal, INFOM	72.496.350.00	67.872.411.00	23.317.442.86
Instituto Nacional de Bosques, INAB	32.673.944.00	25.953.391.00	13.052.579.29
Fondo de Tierras, FONTIERRAS	32.700.944.00	34.005.606.00	12.559.625.36
Confederación Deportiva Autónoma de Guatemala, CDAG	44.582.834.00	61.447.989.00	22.840.714.29
Instituto de Previsión Militar, IPM	12.046.659.00	12.048.759.00	4.265.750.36
Empresa Guatemalteca de Telecomunicaciones, GUATEL	12.251.908.00	12.375.771.00	4.816.114.29
Empresa Portuaria Nacional Santo Tomás de Castilla, EMPORNAC	102.250.060.00	103.563.259.00	39.051.798.21
Empresa Portuaria Quetzal, EPQ	104.426.617.00	103.724.446.00	39.637.835.36
Empresa Portuaria Nacional Champérico	855.815.00	962.079.00	347.660.71
Instituto Nacional de Electrificación, INDE	254.574.043.00	286.342.970.00	104.427.419.64

Continúa...

...viene

Institución	Año		
	2006	2007	2008
Plan de Prestaciones del Empleado Municipal, PPEM	3.160.679.00	3.118.330.00	981.062.14
Instituto de Fomento de Hipotecas Aseguradas, FHA	11.168.937.00	12.865.165.00	4.660.701.43
Corporación Financiera Nacional, CORFINA	3.143.977.00	2.381.901.00	784.635.71
Crédito Hipotecario Nacional, CHN	109.727.316.00	62.901.700.00	27.876.428.57
<b>Gran total por año</b>	<b>1.099.272.724.00</b>	<b>1.109.117.367.00</b>	<b>427.574.795.36</b>

Nota: Renglón 011 "Personal Permanente", Renglón 022 "Personal por Contrato".

Fuente: Información elaborada por el Departamento de Administración de Puestos y Remuneraciones y Auditorías Administrativas, con base al Presupuesto Analítico de Sueldos proporcionado por la Dirección Técnica del Presupuesto del Ministerio de Finanzas Públicas, a diciembre de cada año. El 2008 con información hasta mayo.

### GRÁFICO No. 3

#### GUATEMALA

#### MONTO TOTAL ANUAL DE SUELDOS PAGADOS A FUNCIONARIOS DE ENTIDADES DESCENTRALIZADAS NO CUBIERTAS POR LA ONSEC PERÍODO 2006 AL 2008

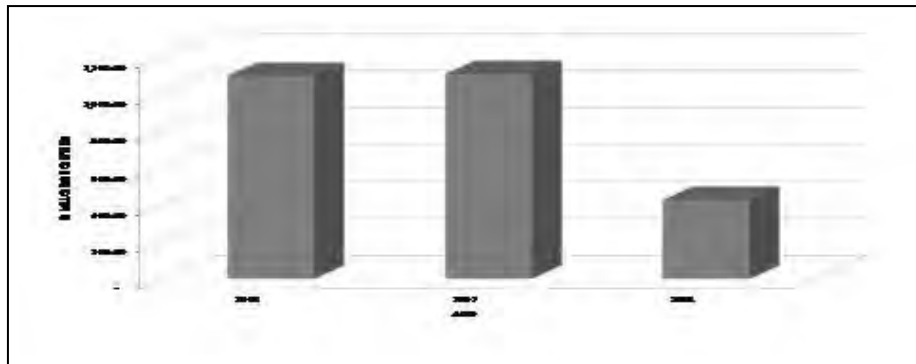

Fuente: Dirección Técnica del Presupuesto, Ministerio de Finanzas Públicas. El 2008 con información hasta mayo.

**CUADRO No. 7**  
**GUATEMALA**  
**NIVEL ACADÉMICO DEL SERVIDOR PÚBLICO POR SERIE**

SERIE OPERATIVA: hasta tercer grado de educación primaria  
 SERIE ESPECIALIZADA: hasta sexto grado de educación primaria  
 SERIE TÉCNICA: título o diploma de una carrera del nivel de educación media (diversificado)  
 SERIE TÉCNICO PROFESIONAL: desde el segundo hasta el sexto semestre de una carrera universitaria  
 SERIE INFORMÁTICA: desde diploma de bachiller en computación, título de perito en computación o carrera de nivel medio con orientación en computación hasta cursos equivalentes al sexto semestre en una carrera universitaria en una carrera informática  
 SERIE PROFESIONAL: título universitario a nivel de licenciatura  
 SERIE OFICINA: título o diploma del nivel de educación media; secretaria oficinista o bilingüe  
 SERIE TÉCNICO ARTÍSTICA: desde un año de estudios en la disciplina o género del arte que se requiera hasta maestro o bachiller en artes  
 SERIE EJECUTIVA: título universitario a nivel de licenciatura  
 SERIE PARAMÉDICA: diploma de capacitación específica hasta título de enfermera profesional  
 SERIE ASISTENCIA PROFESIONAL: desde el quinto hasta el octavo semestre de una carrera universitaria  
 SERIE ASESORÍA PROFESIONAL ESPECIALIZADA: título universitario a nivel de licenciatura

*Fuente: Oficina Nacional de Servicio Civil, ONSEC.*

**GRÁFICO No. 4**  
**GUATEMALA**  
**NIVEL ACADÉMICO DEL SERVIDOR PÚBLICO DE LOS PUESTOS CUBIERTOS POR EL PLAN DE CLASIFICACIÓN**



*Fuente: Oficina Nacional de Servicio Civil, ONSEC.*

**CUADRO No. 8**  
**GUATEMALA**  
**RÉGIMEN O LEGISLACIÓN POR LA CUAL ESTÁN REGULADOS**  
**O SUJETOS LOS FUNCIONARIOS PÚBLICOS**  
**2008**

En Guatemala, en lo referente a la Administración del Recurso Humano en el Sector Público la mayoría de instituciones se rigen por las siguientes disposiciones legales:

- Decreto No. 1748 del Congreso de la República de Guatemala, Ley del Servicio Civil; y
- Acuerdo Gubernativo No. 18-98, Reglamento de la Ley de Servicio Civil.
- Decreto No. 11-73 Ley de Salarios de la Administración Pública
- Decreto No. 114-97 Ley del Organismo Ejecutivo.

**NÚMERO DE FUNCIONARIOS PÚBLICOS EN CARRERA ADMINISTRATIVA**

Actualmente 43.462 servidores públicos comprendidos dentro del Plan de Clasificación administrado por la Oficina Nacional de Servicio Civil, se encuentran dentro del proceso de Carrera Administrativa del Sector Público. El desarrollo de los mismos en las distintas instituciones dependerá del desempeño laboral, experiencia, capacidad y formación académica.

*Fuente: Oficina Nacional de Servicio Civil, ONSEC.*

**CUADRO No. 9**  
**GUATEMALA**  
**FUNCIONARIOS PÚBLICOS CAPACITADOS ANUALMENTE O SUJETOS**  
**A ACCIONES DE PERFECCIONAMIENTO PROFESIONAL**  
**2006-2008**

Año	Número de formados y capacitados por año	Instituciones
2006	10.349	Sector Público, Universidades, ONG´s, Partidos Políticos, CDUR, Gobernaciones, Municipalidades.
2007	11.959	Sector Público, Universidades, ONG´s, Partidos Políticos, CDUR, Gobernaciones, Municipalidades.
2008	4.220 (Hasta mayo del 2008)	Sector Público, Universidades, ONG´s, Partidos Políticos, CDUR, Gobernaciones, Municipalidades.

*Fuente: Instituto Nacional de Administración Pública, INAP, Dirección de Formación y Capacitación.*

La participación de género en Guatemala en el sector público actualmente está representado por un 64.38% de hombres y un 35.62% para mujeres.

---

**GRÁFICO No. 5**  
**GUATEMALA**  
**PARTICIPACIÓN DE GÉNERO EN EL SECTOR PÚBLICO**  
**2008**

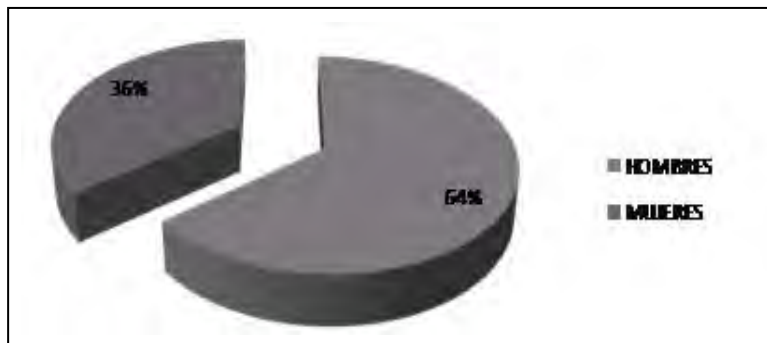

*Fuente: Oficina Nacional de Servicio Civil, ONSEC.*

---

**CUADRO No. 1**

**HONDURAS**

**SERVIDORES PÚBLICOS Y MONTO TOTAL DE SALARIOS ANUALES  
PAGADOS POR LAS SECRETARÍAS DE ESTADO  
BAJO EL RÉGIMEN DE SERVICIO CIVIL**

**2008**

Nº	Secretarías de Estado	Nº de Servidores Públicos	Erogación Mensual	Erogación anual	% de erogación
1	Agricultura y Ganadería	595	4,750,955.54	66,513,377.56	1.60%
2	Industria y Comercio	191	1,979,168.72	27,708,362.08	0.66%
3	Educación	5337	31,906,585.35	446,692,194.90	10.72%
4	Salud	17.763	198,076,883.44	2,773,076,368.16	66.54%
5	Recursos Naturales y Ambiente	284	2,636,727.00	36,914,178.00	0.89%
6	Trabajo y Seguridad Social	581	4,631,659.91	64,843,238.74	1.56%
7	Gobernación	479	4,136,615.00	57,912,610.00	1.39%
8	Técnica y De Cooperación	30	282,390.00	3,953,460.00	0.09%
9	Cultura, Artes y Deporte	282	2,559,476.42	35,832,669.88	0.86%
10	Relaciones Exteriores	383	3,420,721.80	47,890,105.20	1.15%
11	Seguridad	183	1,650,884.76	23,112,386.64	0.55%
12	Finanzas	2.726	29,804,372.14	417,261,209.96	10.01%
13	Obras Publicas, Transporte y Vivienda	949	9,120,260.86	127,683,652.04	3.06%
14	Defensa	49	724,906.30	10,148,688.20	0.24%
15	Despacho Presidencial	128	1,821,830.30	25,505,624.20	0.61%
16	Turismo	3	185,000.00	2,590,000.00	0.06%
<b>Total</b>		<b>29.963</b>	<b>297,688,437.54</b>	<b>4,167,638,125.56</b>	<b>100.00%</b>

*Fuente: Secretaría de Estado del Despacho Presidencial.*



**GRÁFICO No. 1**

**HONDURAS**

**RELACIÓN DEL NÚMERO DE SERVIDORES PÚBLICOS  
DE LAS SECRETARÍAS DE ESTADO  
BAJO EL RÉGIMEN DE SERVICIO CIVIL**

**2008**

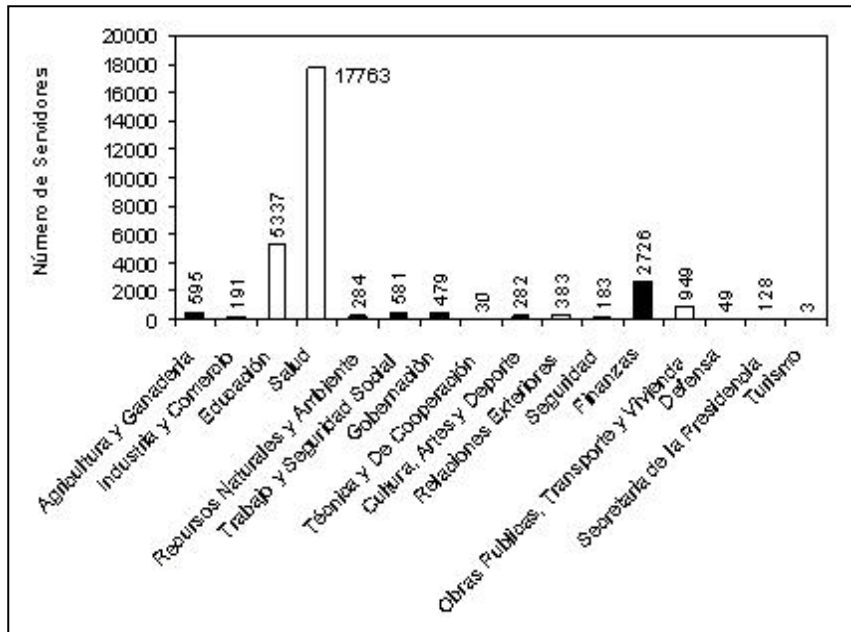

*Fuente: Secretaría de Estado del Despacho Presidencial.*





**GRÁFICO No. 2**  
**HONDURAS**  
**PORCENTAJE DE EROGACIÓN SALARIAL POR SECRETARÍA**  
**DE ESTADO BAJO EL RÉGIMEN DE SERVICIO CIVIL**  
**2008**

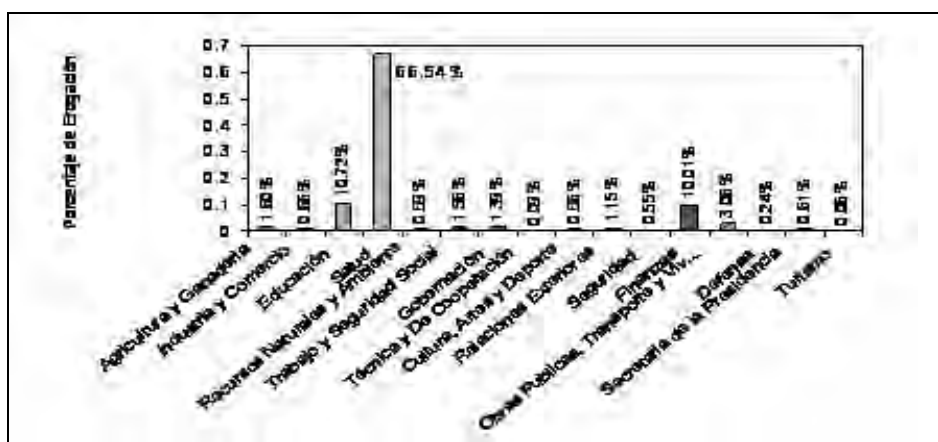

Fuente: Secretaría de Estado del Despacho Presidencial.

**CUADRO No. 2**  
**HONDURAS**  
**NÚMERO DE SERVIDORES PÚBLICOS Y MONTO TOTAL**  
**DE SALARIOS ANUALES PAGADOS Y DISTRIBUIDOS**  
**SEGÚN TIPO DE PUESTO BAJO EL RÉGIMEN DE SERVICIO CIVIL**  
**2008**

Tipos de Puestos/ Grupo Ocupacional	Número de Servidores Públicos	Erogación Mensual Lps.	Erogación Anual Lps.
Directivo*	4	57,187.55	800,625.70
Ejecutivo	93	1,471,965.55	20,607,517.70
Técnico	3.804	37,544,228.78	525,619,202.92
Operativo / Administrativo	18.673	131,207,590.00	1,836,906,260.00
Puestos Excluidos	7.389	127,407,465.66	1,783,704,519.24
<b>Total</b>	<b>29.963</b>	<b>297,688,437.54</b>	<b>4,167,638,125.56</b>

\* Los puestos directivos en su mayoría se encuentran ubicados dentro de la categoría de puestos excluidos.

Fuente: Secretaría de Estado del Despacho Presidencial.

**GRÁFICO No. 3**  
**HONDURAS**  
**RELACIÓN TIPO DE PUESTO / NÚMERO DE SERVIDORES PÚBLICOS**  
**BAJO EL RÉGIMEN DE SERVICIO CIVIL**  
**2008**

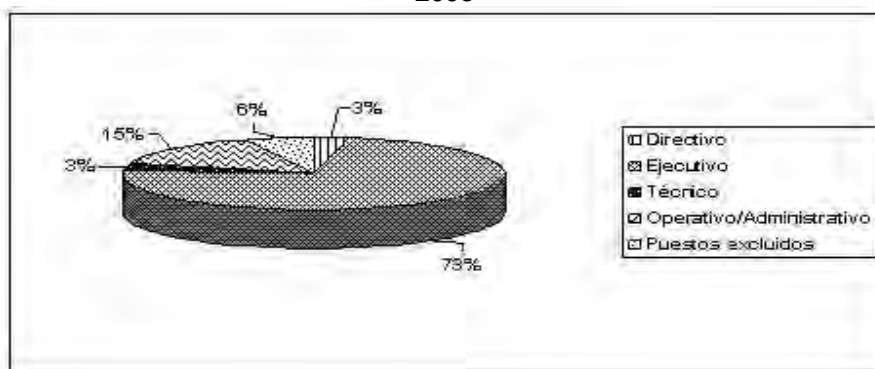

Los datos reflejados en el cuadro estadístico y plasmados en el gráfico, muestran la distribución del recurso humano respecto del grupo ocupacional en el cual se enmarca, los que se conceptualizan a continuación:

*Directivo:* Grupo profesional que comprende puestos de dirección general de las áreas funcionales clave de las Secretarías de Estado e Instituciones del Gobierno Central, con un carácter claramente estratégico y a los cuales se les encomienda la responsabilidad de un área muy amplia y para lo cual requieren un alto grado de conocimientos técnicos y de gestión, adquiridos a través de una formación de alto nivel y de una muy amplia experiencia.

*Ejecutivo:* Grupo profesional que comprende puestos de dirección o de jefatura a los que se les encomienda la responsabilidad de un área especializada y que requieren un conocimiento teórico y práctico de los principios y formas de hacer de dicha área, adquiridos normalmente a través de una formación de alto nivel y/o una experiencia amplia.

*Técnico:* Grupo profesional que comprende puestos a los que se les encomienda la responsabilidad de una sección especializada y/o trabajos en procedimientos técnicos y/o administrativos complejos o muy complejos, que requieren habilidades especializadas no puramente teóricas, adquiridas a través de una experiencia amplia de trabajo y en parte también por calificaciones profesionales.

*Operativo / Administrativo:* Grupo que comprende puestos a los que se les encomienda trabajos que exigen eficacia en procedimientos de una sección especializada, o trabajos rutinarios sujetos a instrucciones de trabajo constantes. Son puestos que desarrollan su actividad en el plano operativo proporcionando apoyo administrativo u operativo a puestos superiores.

*Puestos Excluidos (Servicio Excluido):* Es el conjunto de puestos a los que no se aplica el Régimen de Servicio Civil por estar taxativamente separados del sistema por el artículo 3º de la Ley.

*Fuente:* Secretaría de Estado del Despacho Presidencial.

**CUADRO No. 3**  
**HONDURAS**  
**DISTRIBUCION DE LOS SERVIDORES PUBLICOS DE ACUERDO**  
**A NIVEL ACADEMICO BAJO EL RÉGIMEN DE SERVICIO CIVIL**  
**2008**

Nivel Educativo	Nº de Servidores por Nivel Educativo
Educación Primaria	7.749
Educación Secundaria	15.120
Educación Superior	6.538
Nivel de Maestría	556
<b>Total</b>	<b>29.963</b>

*Fuente: Secretaría de Estado del Despacho Presidencial.*

**GRÁFICO No. 4**  
**HONDURAS**  
**DISTRIBUCIÓN DE LOS SERVIDORES PÚBLICOS DE ACUERDO A SU**  
**NIVEL ACADÉMICO CUBIERTOS POR EL RÉGIMEN DE SERVICIO CIVIL**  
**2008**

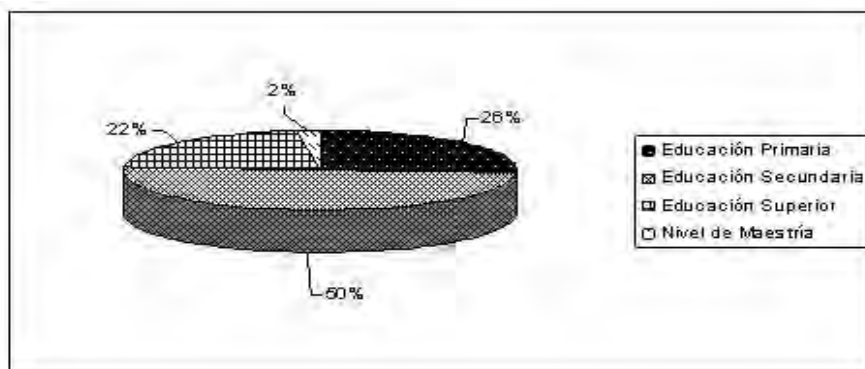

*Fuente: Secretaría de Estado del Despacho Presidencial.*

**CUADRO No. 4**  
**HONDURAS**  
**SERVIDORES PUBLICOS**  
**INCLUIDOS EN CARRERA ADMINISTRATIVA**  
**2008**

CONCEPTO	No. Servidores Públicos	Total Salarios Mensuales	Total Salarios Anuales
Incluidos en Carrera Administrativa	22.574	170,280,971.88	2,383,933,606.32
Excluidos (De Confianza y Estatutos)	7.389	127,407,465.66	1,783,704,519.24
<b>TOTAL</b>	<b>29.963</b>	<b>297,688,437.54</b>	<b>4,167,638,125.56</b>

*Fuente: Secretaría de Estado del Despacho Presidencial.*

**GRÁFICO No. 5**  
**HONDURAS**  
**SERVIDORES PUBLICOS**  
**INCLUIDOS EN CARRERA ADMINISTRATIVA**  
**2008**

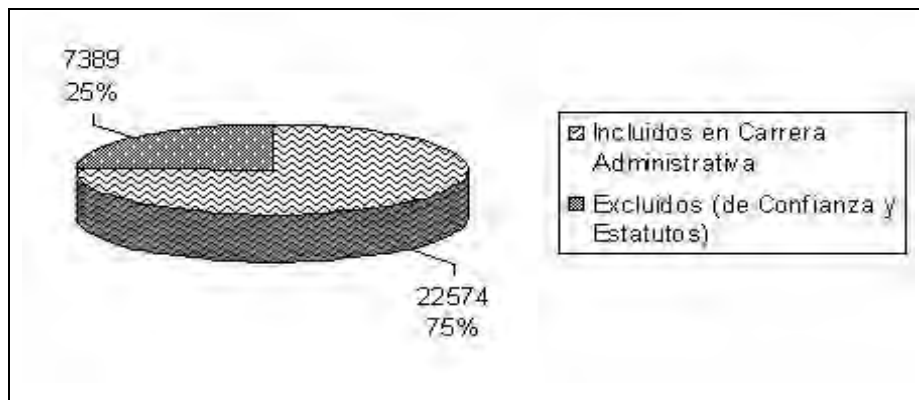

*Fuente: Secretaría de Estado del Despacho Presidencial.*

---

**GRÁFICO No. 6**

**HONDURAS**

**PORCENTAJE DE EROGACIÓN ANUAL DISTRIBUIDA POR PUESTOS  
INCLUIDOS Y EXCLUIDOS DE LA CARRERA ADMINISTRATIVA  
2008**

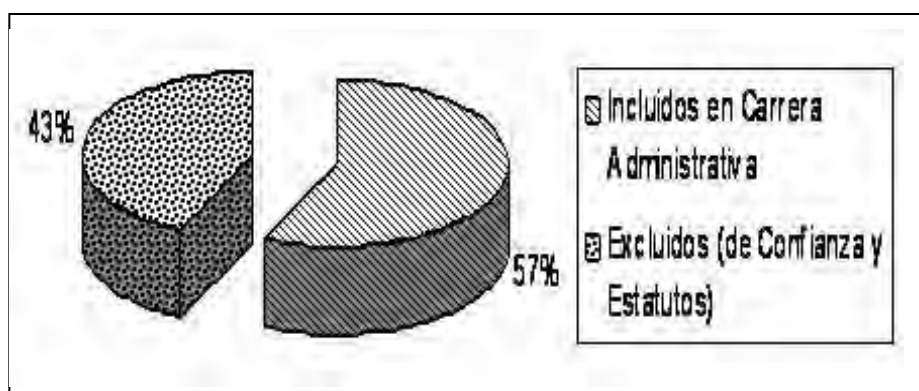

Fuente: Secretaría de Estado del Despacho Presidencial.

---

**CUADRO No. 5**

**HONDURAS**

**DISTRIBUCIÓN DE SERVIDORES PÚBLICOS  
DE ACUERDO A GÉNERO BAJO EL RÉGIMEN DE SERVICIO CIVIL  
2008**

Género	Número de Funcionarios Públicos	%
Femenino	19.694	65,73
Masculino	10.269	34,27
<b>Total</b>	<b>29.963</b>	<b>100.00</b>

Fuente: Secretaría de Estado del Despacho Presidencial.

---



**GRÁFICO No. 7**

**HONDURAS**

**RELACIÓN DE GÉNERO CON RESPECTO AL NÚMERO  
DE SERVIDORES PÚBLICOS  
CUBIERTOS POR EL RÉGIMEN DE SERVICIO CIVIL**

**2008**

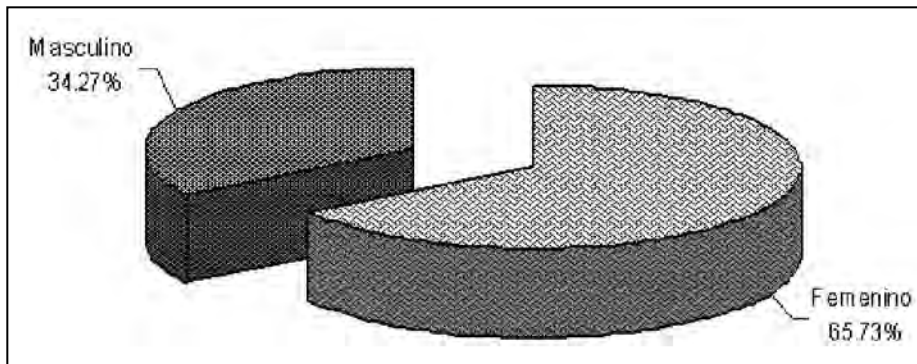

*Fuente: Secretaría de Estado del Despacho Presidencial.*



**CUADRO No. 1**  
**EL SALVADOR**  
**DISTRIBUCIÓN DE EMPLEADOS POR MINISTERIO**  
**SOLO INCLUYE MINISTERIOS\***  
**2008**

Código	Ministerio	Cantidad	Masa Salarial Anual (Millones de \$)
3100	Ministerio de Educación	42,948	250.15
2400	Ministerio de Seguridad y Justicia	26,479	126.42
3200	Ministerio de Salud Pública y Asistencia Social	15,007	131.45
0700	Ministerio de Hacienda	2,929	33.06
2300	Ministerio de Gobernación	1,652	9.80
4200	Ministerio de Agricultura y Ganadería	1,175	7.80
4300	Ministerio de Obras Públicas	1,044	7.95
0800	Ministerio de Relaciones Exteriores	875	19.76
0500	Presidencia de la República	712	7.73
3300	Ministerio de Trabajo y Previsión Social	660	5.05
4100	Ministerio de Economía	483	5.37
0900	Ministerio de la Defensa Nacional	396	2.47
4400	Ministerio del Medio Ambiente	373	4.37
4600	Ministerio de Turismo	11	0.21
<b>TOTAL</b>		<b>94,744</b>	<b>611.59</b>

\* Ministerio de Defensa, solo personal administrativo.  
Fuente: Ministerio de Hacienda.

**GRÁFICO No. 1**  
**EL SALVADOR**  
**CANTIDAD DE EMPLEADOS POR MINISTERIO**  
**2008**

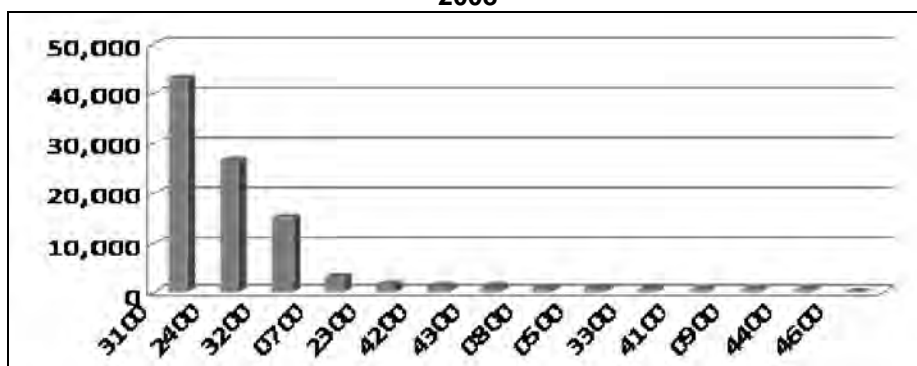

Fuente: Ministerio de Hacienda.

**GRÁFICO No. 2**  
**EL SALVADOR**  
**MASA SALARIAL POR MINISTERIO**  
**MILLONES DE US\$**  
**2008**

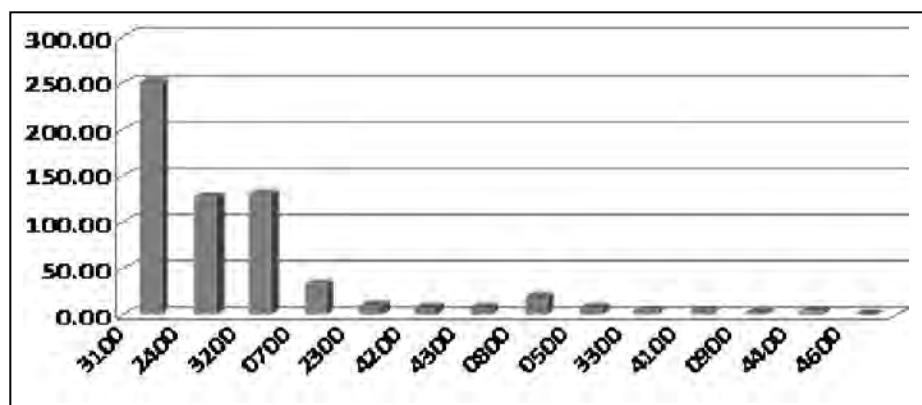

*Fuente: Ministerio de Hacienda.*

**CUADRO No. 2**  
**EL SALVADOR**  
**NIVEL EDUCATIVO DE LOS EMPLEADOS PÚBLICOS**  
**SOLO INCLUYE MINISTERIOS**  
**2008**

Categoría	Cantidad	Masa Salarial Anual (Millones de \$)
Educación básica	6,711	38.35
Tercer ciclo	3,471	17.57
Bachillerato	32,169	166.64
Postgrado técnico	25,918	162.24
Universitario	25,031	213.37
Postgrado universitario	153	2.90
Estudiantes universitarios	1,291	10.52
<b>TOTAL</b>	<b>94,744</b>	<b>611.59</b>

*Fuente: Ministerio de Hacienda.*



**GRÁFICO No. 3**  
**EL SALVADOR**  
**CANTIDAD DE EMPLEADOS POR NIVEL EDUCATIVO**  
**2008**

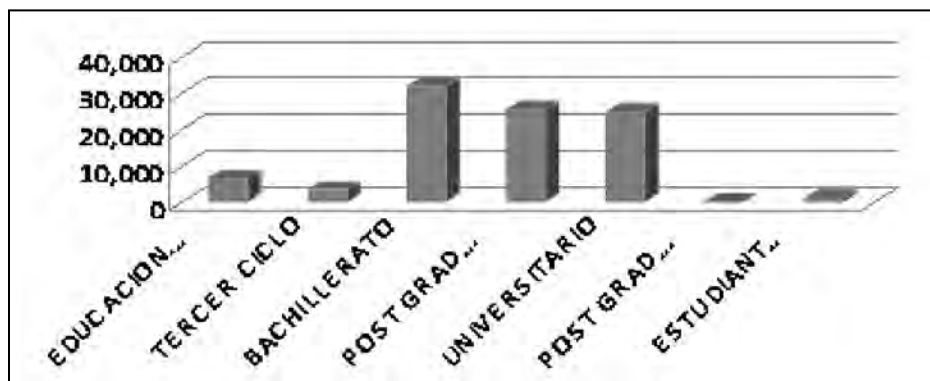

Fuente: Ministerio de Hacienda.

**GRÁFICO No. 4**  
**EL SALVADOR**  
**MASA SALARIAL ANUAL POR NIVEL EDUCATIVO**  
**MILLONES DE US\$**  
**2008**

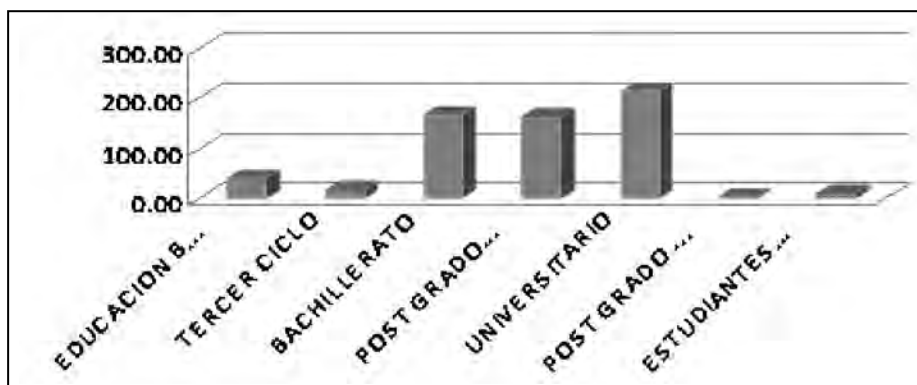

Fuente: Ministerio de Hacienda.

---

**CUADRO No. 3**  
**EL SALVADOR**  
**DISTRIBUCIÓN DE EMPLEADOS POR GÉNERO**  
**SOLO INCLUYE MINISTERIOS**  
**2008**

Género	Cantidad	Masa Salarial Anual (Millones de \$)
Mujeres	42,999	298.96
Hombres	51,745	312.63
<b>TOTAL</b>	<b>94,744</b>	<b>611.59</b>

*Fuente: Ministerio de Hacienda.*

---

**GRÁFICO No. 5**  
**EL SALVADOR**  
**CANTIDAD DE EMPLEADOS POR GÉNERO**  
**2008**



*Fuente: Ministerio de Hacienda.*

---

---

**GRÁFICO No. 6**

**EL SALVADOR**

**MASA SALARIAL ANUAL POR GÉNERO  
MILLONES DE US\$  
2008**

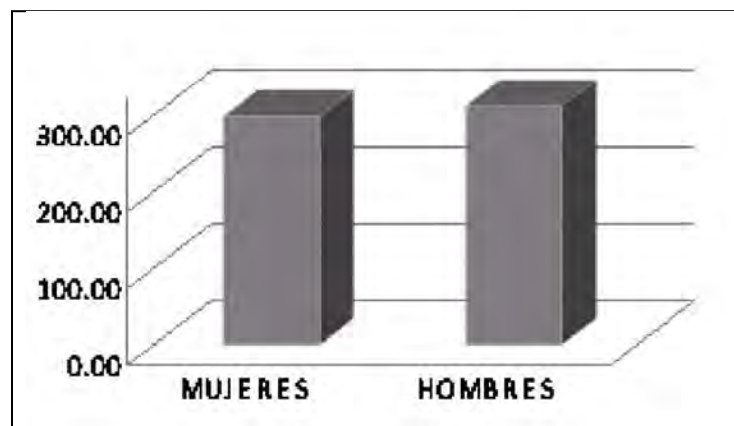

*Fuente: Ministerio de Hacienda.*

---

**CUADRO No. 4**

**EL SALVADOR**

**DISTRIBUCIÓN DE EMPLEADOS POR SISTEMA DE PAGO  
SOLO INCLUYE MINISTERIOS  
2008**

Sistema de Pago	Cantidad	Masa Salarial Anual (Millones de \$)
Ley de Salarios	74,735	454.01
Contrato	20,009	157.57
Total	94,744	611.58

*Fuente: Ministerio de Hacienda.*

---

---

**GRÁFICO No. 7**  
**EL SALVADOR**  
**CANTIDAD DE EMPLEADOS POR SISTEMA DE PAGO**  
**2008**



*Fuente: Ministerio de Hacienda.*

---

**GRÁFICO No. 8**  
**EL SALVADOR**  
**MASA SALARIAL ANUAL POR SISTEMA DE PAGO**  
**MILLONES DE US\$**  
**2008**



*Fuente: Ministerio de Hacienda.*

---

**CUADRO No. 5**  
**EL SALVADOR**  
**DISTRIBUCIÓN DE EMPLEADOS POR TIPO DE PUESTO**  
**SOLO INCLUYE MINISTERIOS**  
**2008**

Categoría	Cantidad	Masa Salarial Anual (Millones de \$)
Administrativos	17,119	121.22
Docentes	38,670	218.97
Personal ejecutivo	995	24.41
Personal de seguridad	20,959	95.48
Personal de servicio	5,277	37.32
Técnicos	11,724	114.19
<b>TOTAL</b>	<b>94,744</b>	<b>611.59</b>

*Fuente: Ministerio de Hacienda.*

**GRÁFICO No. 9**  
**EL SALVADOR**  
**CANTIDAD DE EMPLEADOS POR TIPO DE PUESTO**  
**2008**

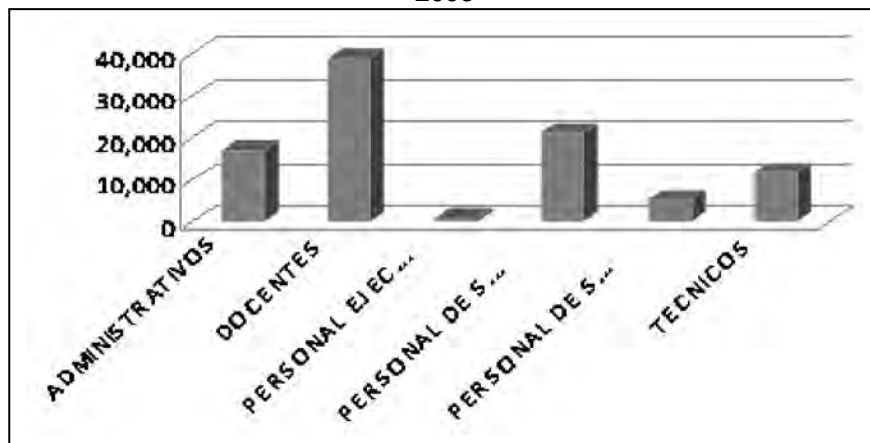

*Fuente: Ministerio de Hacienda.*

---

**GRÁFICO No. 10**  
**EL SALVADOR**  
**MASA SALARIAL ANUAL POR TIPO DE PUESTOS**  
**2008**

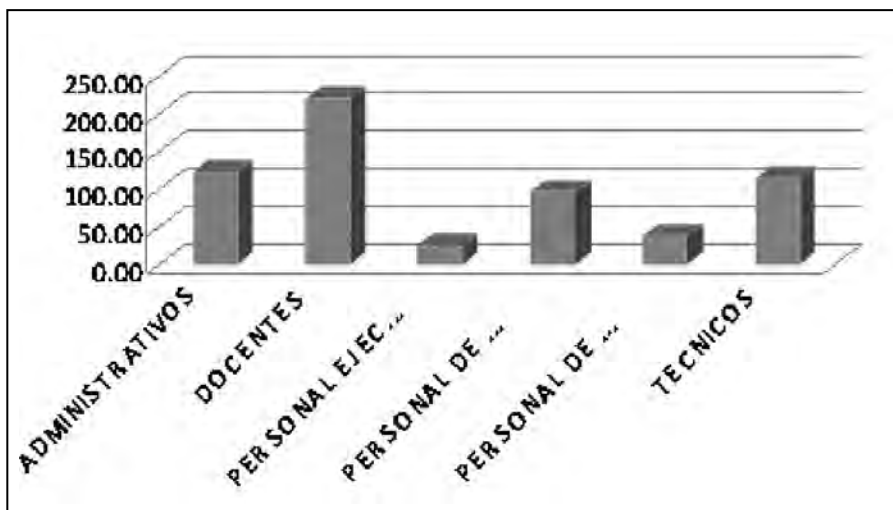

Fuente: Ministerio de Hacienda.

---

**CUADRO No. 1**  
**COSTA RICA**  
**POBLACIÓN OCUPADA POR GRUPO OCUPACIONAL**  
**SECTORES PÚBLICO Y PRIVADO**  
**PERÍODO A JULIO DEL 2007**

#	Grupo ocupacional	Sector público			Sector privado	Totales
		Gobierno Central	Resto sector público	Totales		
a	Nivel Directivo	7.522	10.250	17.772 27,24%	47.473 72,76%	65.245 100,00%
b	Nivel Profesional, Científico e Intelectual	66.376	36.693	103.069 54,09%	87.497 45,91%	190.566 100,00%
c	Nivel Técnico y Profesional medio	13.168	33.679	46.847 20,51%	181.574 79,49%	228.421 100,00%
d	Apoyo administrativo	7.649	27.477	35.126 21,62%	127.309 78,38%	162.435 100,00%
e	Venta en locales y prestación de servicios directos	19.346	4.759	24.105 8,53%	258.326 91,47%	282.431 100,00%
f	Agropecuarias, agrícolas y pesqueras calificadas	78	361	439 0,54%	80.758 99,46%	81.197 100%
g	Producción artesanal, construcción mecánica, artes gráficas y manufacturas calificadas	1.428	6.369	7.797 3,55%	211.791 96,45%	219.588 100,00%
h	Montaje y operación de instalaciones y maquinaria	1.967	8.178	10.145 5,99%	159.127 94,01%	169.272 100,00%
i	Ocupaciones no calificadas o no bien especificadas	9.559	12.806	22.365 4,25%	504.124 95,75%	526.489 100,00%
<b>Totales</b>		<b>127.093</b>	<b>140.572</b>	<b>267.666</b> <b>13.90%</b>	<b>1.657.986</b> <b>86.10%</b>	<b>1.925.652</b> <b>100.00%</b>

Fuente: Dirección General de Servicio Civil, DGSC.

**GRÁFICO No. 1**  
**COSTA RICA**  
**POBLACIÓN OCUPADA – SECTORES PÚBLICO Y PRIVADO**  
**2007**

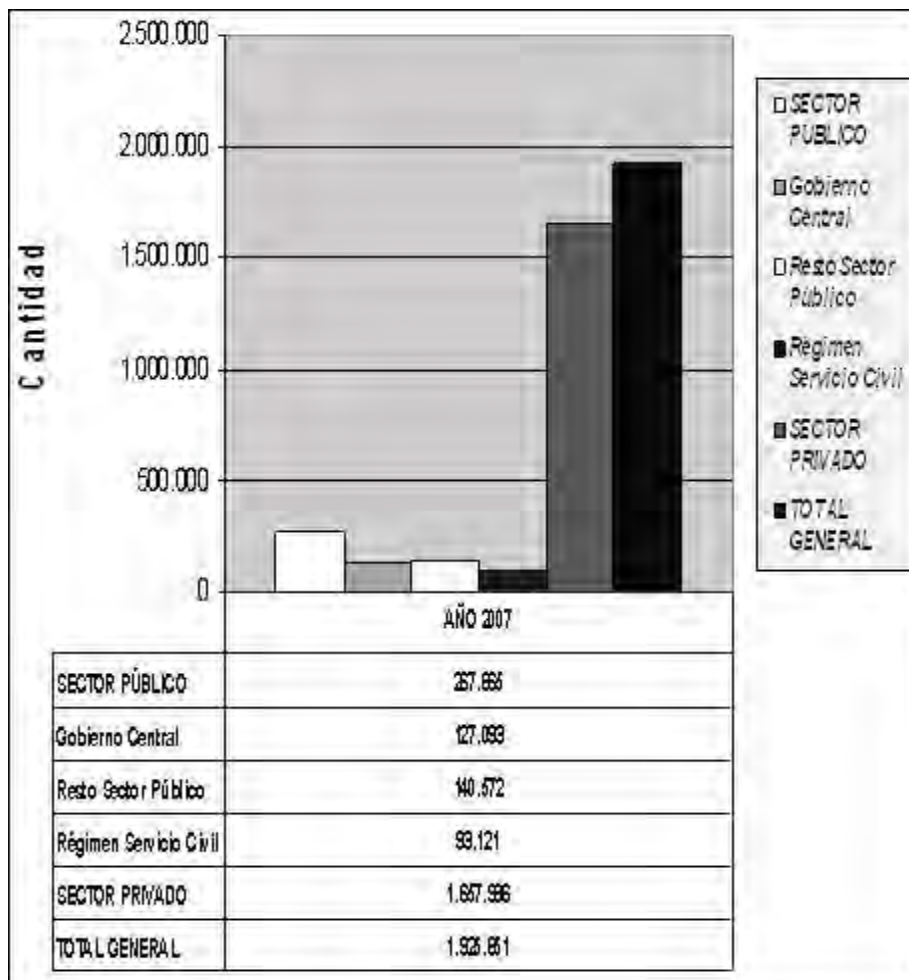

Fuente: Dirección General de Servicio Civil, DGSC.



**CUADRO No. 2**  
**COSTA RICA**  
**POBLACIÓN OCUPADA POR GRUPO OCUPACIONAL Y SEXO**  
**SECTORES PÚBLICO Y PRIVADO**  
**PERÍODO A JULIO DEL 2007**

#	Región de Planificación y grupo ocupacional	Hombres	Mujeres	Totales	Hombres	Mujeres	Totales	Hombres	Mujeres	Totales
a	Nivel Directivo	9.343	8.429	17.772	38.299	9.175	47.474	47.642	17.604	65.246
b	Nivel Profesional, Científico e Intelectual	37.157	65.912	103.069	52.759	34.738	87.497	89.916	100.650	190.566
c	Nivel Técnico y Profesional medio	26.884	19.963	46.847	123.087	58.487	181.574	149.971	78.450	228.421
d	Apoyo administrativo	12.140	22.986	35.126	57.522	69.787	127.309	69.662	92.773	162.435
e	Venta en locales y prestación de servicios directos	18.470	5.635	24.105	111.023	147.303	258.326	129.493	152.938	282.431
f	Agropecuarias, agrícolas y pesqueras calificadas	439	0	439	72.941	7.817	80.758	73.380	7.817	81.197
g	Producción artesanal, construcción mecánica, artes gráficas y manufacturas calificadas	7.454	343	7.797	182.435	29.356	211.791	189.889	29.699	219.588
h	Montaje y operación de instalaciones y maquinaria	9.481	664	10.145	136.972	22.155	159.127	146.453	22.819	169.272
i	Ocupaciones no calificadas o no bien especificadas	13.604	8.763	22.367	312.588	191.542	504.130	326.192	200.305	526.497
<b>Totales</b>		<b>134.972</b>	<b>132.695</b>	<b>267.667</b>	<b>1.087.626</b>	<b>570.360</b>	<b>1.657.986</b>	<b>1.222.598</b>	<b>703.055</b>	<b>1.925.653</b>

Fuente: Dirección General de Servicio Civil, DGSC.

**CUADRO No. 3**  
**COSTA RICA**  
**POBLACIÓN OCUPADA POR INSTITUCIÓN Y SEXO**  
**SECTORES PÚBLICO Y PRIVADO**  
**PERÍODO A JULIO DEL 2007**

#	Institución	Hombres		Mujeres		Totales	
		Cantidad	%	Cantidad	%	Cantidad	%
	<b>Sector público</b>	134.972	11,04	132.695	18,87	267.667	13,90
a	Gobierno Central	54.553	4,46	72.118	10,26	126.671	6,58
b	Instituciones autónomas y semiautónomas	70.682	5,78	57.150	8,13	127.832	6,64
c	Municipalidades	9.337	0,76	2.972	0,42	12.309	0,64
	<b>Sector privado</b>	1.087.065	88,91	569.887	81,06	1.656.952	86,05
a	Organizaciones internacionales	960	0,08	928	0,13	1.888	0,10
	<b>Totales</b>	<b>1.222.597</b>	<b>100,00</b>	<b>703.055</b>	<b>100,00</b>	<b>1.925.652</b>	<b>100,00</b>
	<b>Porcentaje del total</b>	<b>63,49</b>		<b>36,51</b>			

*Fuente: Dirección General de Servicio Civil, DGSC.*

**GRÁFICO No. 2**  
**COSTA RICA**  
**NÚMERO DE FUNCIONARIOS POR SECTOR Y GÉNERO**  
**2007**

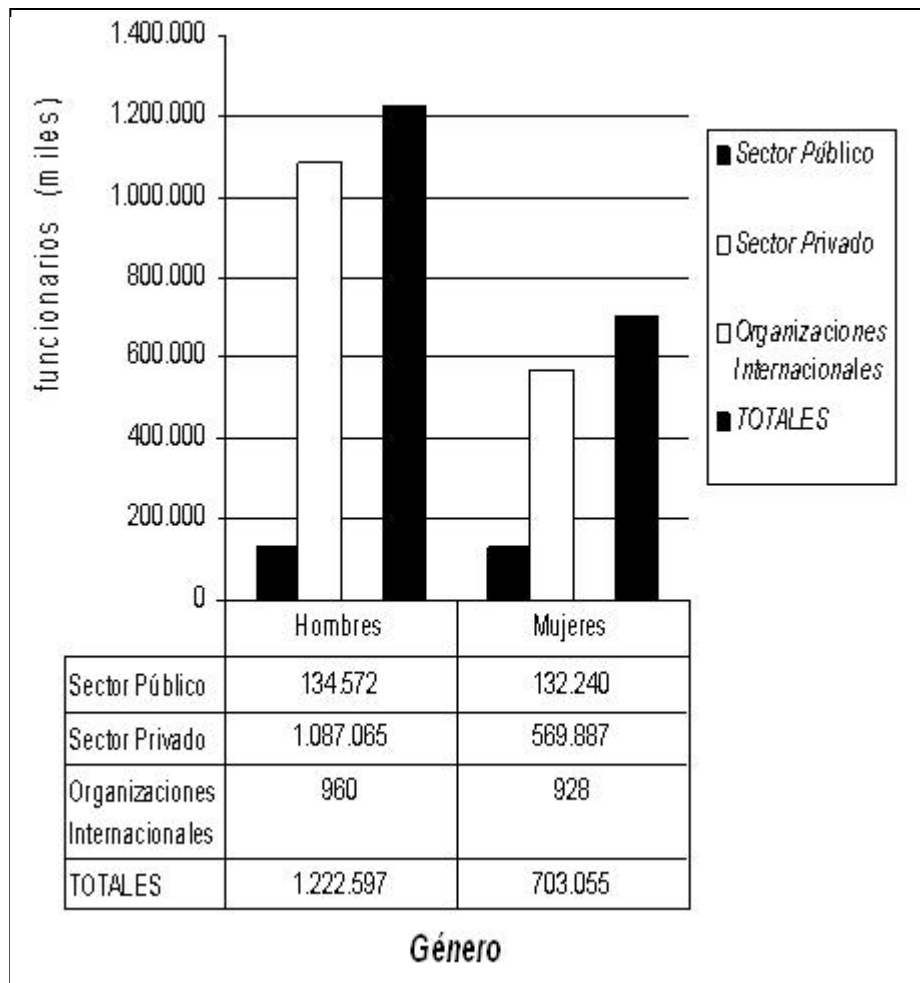

Fuente: Dirección General de Servicio Civil, DGSC.

**CUADRO No. 4**  
**COSTA RICA**  
**SALARIOS PAGADOS POR SECTOR INSTITUCIONAL,**  
**GRUPO OCUPACIONAL Y SEXO**  
**SECTORES PÚBLICO Y PRIVADO**  
**PERÍODO A JULIO DEL 2007**

#	Sector Institucional y Grupo Ocupacional	ABSOLUTOS (COLONES)			RELATIVOS		
		Hombres	Mujeres	Totales	Hombres	Mujeres	Totales
	<b>GRUPO OCUPACIONAL</b>						
a	Nivel Directivo	43.287.767.352	11.642.617.284	54.930.384.636	13,72%	8,86%	12,29%
b	Nivel Profesional, Científico e intelectual	55.158.273.406	38.185.951.770	93.344.225.176	17,46%	29,04%	20,88%
c	Nivel Técnico y Profesional medio	47.938.178.624	20.360.744.636	68.318.923.260	15,19%	15,50%	15,28%
d	Apoyo Administrativo	15.848.182.493	18.515.015.983	34.361.198.476	5,02%	14,03%	7,69%
e	Venta en locales y prestación de servicios directos	25.882.740.462	18.930.426.188	44.813.166.650	8,11%	14,40%	9,98%
f	Agropecuarias, agrícolas y pesqueras calificadas	11.638.102.300	801.936.930	12.240.039.230	3,89%	0,46%	2,74%
g	Producción artesanal, construcción mecánica, artes gráficas y manufacturas	39.086.879.600	3.011.283.987	42.097.163.587	12,39%	2,29%	9,42%
h	Montaje y operación de instalaciones y maquinaria	34.212.434.496	3.344.742.961	37.557.177.457	10,84%	2,54%	8,40%
i	Ocupaciones no calificadas o no bien especificadas	42.808.874.456	16.866.061.148	59.672.935.603	13,57%	12,83%	13,39%
	<b>TOTALES</b>	<b>316.556.433.388</b>	<b>131.473.780.867</b>	<b>447.030.214.255</b>	<b>100,00%</b>	<b>100,00%</b>	<b>100,00%</b>
	<b>SECTOR INSTITUCIONAL</b>						
	<b>SECTOR PÚBLICO</b>						
A	Gobierno Central	20.084.166.782	22.658.227.106	42.742.393.888	6,36%	17,23%	9,56%
B	Instituciones Autónomas y Semiautónomas	31.742.582.113	22.230.685.162	53.973.267.275	10,09%	16,94%	12,07%
C	Municipalidades	2.203.751.606	907.030.488	3.210.782.094	0,73%	0,68%	0,72%
	<b>SECTOR PRIVADO</b>	<b>260.888.068.611</b>	<b>84.877.661.232</b>	<b>345.725.729.843</b>	<b>82,67%</b>	<b>64,56%</b>	<b>77,34%</b>
C	Organizaciones Internacionales	587.660.480	805.455.744	1.373.116.224	0,35%	0,61%	0,34%
	<b>TOTALES</b>	<b>316.556.229.602</b>	<b>131.479.059.732</b>	<b>447.035.289.334</b>	<b>100,00%</b>	<b>100,00%</b>	<b>100,00%</b>

Fuente: Dirección General de Servicio Civil, DGSC.

**GRÁFICO No. 3**  
**COSTA RICA**  
**SALARIOS PAGADOS POR SECTOR Y POR GÉNERO**  
**2007**

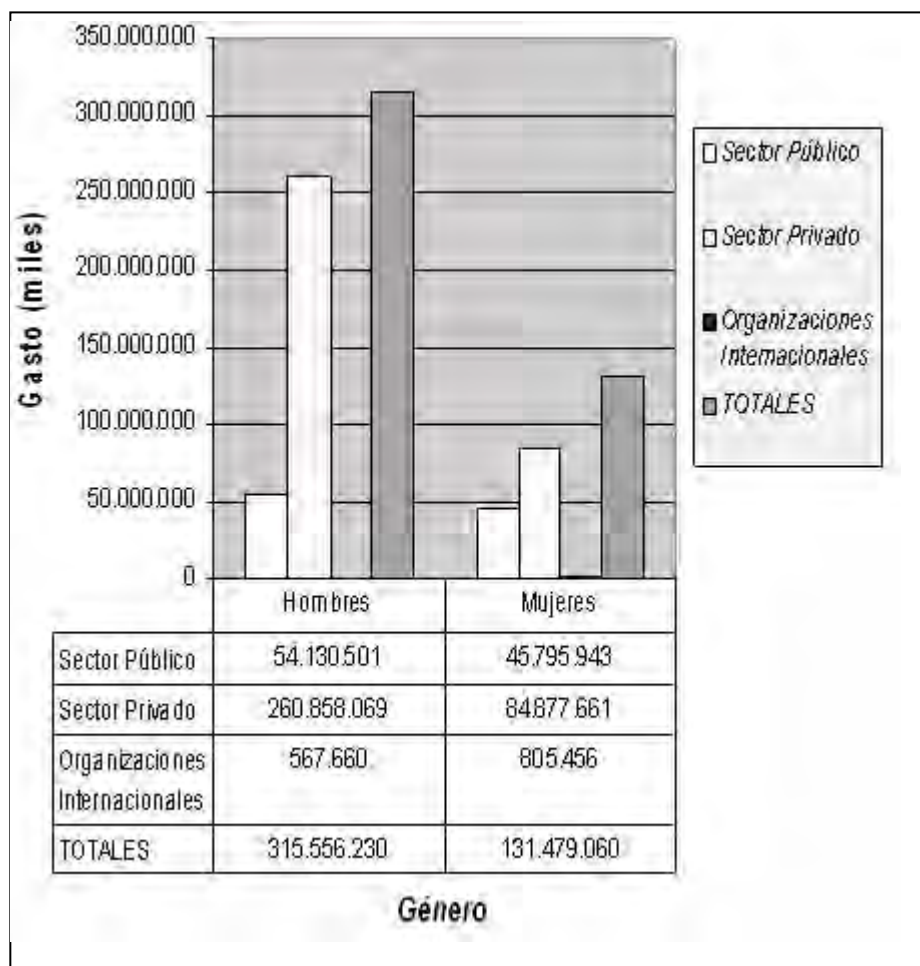

Fuente: Dirección General de Servicio Civil, DGSC.

**CUADRO No. 5**  
**COSTA RICA**  
**NÚMERO DE FUNCIONARIOS**  
**SECTOR PÚBLICO**  
**PERÍODO 2006-2007**

#	Sector / Institución	Cantidad 2006	Cantidad 2007	% de variación
A	PODERES	10.587	10.647	2,46%
B	MINISTERIOS	91.934	93.244	1,42%
C	ENTIDADES AUTÓNOMAS Y SEMIAUTÓNOMAS Y MUNICIPALIDADES	163.082	163.578	0,30%
A	PODERES	10.587	10.647	2,46%
1	Asamblea Legislativa	961	1.000	4,05%
2	Contraloría General de la República	582	597	2,58%
3	Defensoría de los Habitantes	149	152	1,01%
4	Poder Judicial	7.768	8.027	3,33%
5	Tribunal Supremo de Elecciones	1.127	1.071	-4,97%
B / C	SECTORES	161.725	163.519	1,11%
1	Sector Desarrollo Tecnológico	135	142	5,19%
2	Sector Agropecuario	3.012	2.394	-20,52%
3	Sector Obras Públicas y Transportes	6.374	6.449	1,18%
4	Sector Finanzas y Crédito Público	5.258	5.607	6,64%
5	Sector Ambiente y Energía	16.776	15.892	-5,27%
6	Sector Cultura y Recreación	1.395	1.606	15,96%
7	Sector Trabajo y Seguridad Social	2.385	2.402	0,71%
8	Sector Vivienda y Asentamientos Humanos	323	361	11,76%
9	Sector Economía, Industria y Comercio	713	781	9,54%
10	Sector Educación y Recursos Humanos	63.576	64.728	1,81%
11	Sector Salud	42.598	43.372	1,82%
12	Sector Gobernación y Seguridad	12.686	13.454	5,97%
13	Sector Presidencia y Planificación	1.102	742	-32,67%
14	Sector Condición de la Mujer	144	152	5,50%
15	Sector Relaciones Exteriores	369	376	1,90%
16	Sector Justicia	4.879	5.061	3,73%
	TOTALES	265.613	267.667	0,77%

Fuente: Dirección General de Servicio Civil, DGSC.

**CUADRO No. 6**  
**COSTA RICA**  
**RÉGIMEN SERVICIO CIVIL**  
**NÚMERO DE FUNCIONARIOS POR INSTITUCIÓN**  
**PERÍODO 2006-2007**

#	Institución	Cantidad 2006	Cantidad 2007	% de variación
1	Asamblea Legislativa	432	450	4,06
2	Instituto Nacional de Aprendizaje, INA	1.928	2.413	25,16
3	Ministerio de Agricultura y Ganadería	1.299	1.586	22,09
4	Ministerio de Ambiente y Energía	992	1.013	2,12
5	Ministerio de Ciencia y Tecnología	39	47	20,51
6	Ministerio de Comercio Exterior	67	67	0,00
7	Ministerio de Cultura, Juventud y Deportes	1.017	1.014	-0,31
8	Ministerio de Economía, Industria y Comercio	253	254	0,40
9	Ministerio de Educación Pública	61.025	63.000	3,24
10	Ministerio de Gobernación y Policía	828	871	5,19
11	Ministerio de Hacienda	2.675	2.765	3,36
12	Ministerio de Justicia y Gracia	5.158	5.340	3,53
13	Ministerio de la Presidencia	371	174	-53,10
14	Ministerio de Obras Públicas y Transporte	5.323	5.321	-0,04
15	Ministerio de Planificación Nacional y Política Económica	154	188	22,08
16	Ministerio de Relaciones Exteriores y Culto	369	376	1,90
17	Ministerio de Salud	4.646	4.690	0,95
18	Ministerio de Seguridad Pública	1.800	2.509	39,43
19	Ministerio de Trabajo y Seguridad Social	570	555	-2,63
20	Ministerio de Vivienda y Asentamientos Humanos	71	109	53,52
21	Presidencia de la República	577	380	-34,14
Totales		89.594	93.122	3,94

*Fuente: Dirección General de Servicio Civil, DGSC*

**CUADRO No. 7**  
**COSTA RICA**  
**RÉGIMEN DE SERVICIO CIVIL**  
**ACTIVIDADES IMPARTIDAS A NIVEL INSTITUCIONAL**  
**DEL SUBSISTEMA DE CAPACITACIÓN**  
**Y DESARROLLO, SUCADES**  
**CANTIDAD DE CURSOS Y FUNCIONARIOS CAPACITADOS**  
**PERÍODO 2006-2007**

#	Nombre de la institución	2006		2007		Totales	
		Actividades impartidas	Funcionarios capacitados	Actividades impartidas	Funcionarios capacitados	Actividades impartidas	Funcionarios capacitados
1	Presidencia de la República	4	82	3	41	7	123
2	Ministerio de Trabajo y Seguridad Social	2	40	3	48	5	88
3	Ministerio de Seguridad Pública	3	50	4	74	7	124
4	Ministerio de Salud	22	452	38	482	60	934
5	Ministerio de Relaciones Exteriores y Culto	1	5	0	0	1	5
6	Ministerio de Planificación Nacional y Política Económica	0	0	2	80	2	80
7	Ministerio de Obras Públicas y Transporte	108	1.287	112	1.191	220	2.478
8	Ministerio de Justicia y Gracia	2	50	0	0	2	50
9	Ministerio de Hacienda	40	537	44	859	84	1.396
10	Ministerio de Economía, Industria y Comercio	4	30	2	41	6	71
11	Ministerio de Cultura, Juventud y Deportes	5	266	8	100	13	366

Continúa...



...viene

#	Nombre de la institución	2006		2007		Totales	
		Actividades impartidas	Funcionarios capacitados	Actividades impartidas	Funcionarios capacitados	Actividades impartidas	Funcionarios capacitados
12	Ministerio de Ambiente y Energía	3	50		31	4	81
13	Ministerio de Agricultura y Ganadería	5	120	3	88	8	208
14	Registro Nacional	8	350	16	450	24	800
15	Procuraduría General de la República	0	0	2	350	2	350
16	Museo Nacional	0	0	1	46	1	46
17	Laboratorio Costarricense de Metrología, LACOMET	5	33	2	25	7	58
18	Instituto sobre Alcoholismo y Farmacodependencia, IAFA	2	114	2	45	4	159
19	Instituto Costarricense de Investigación y Enseñanza en Nutrición y Salud, INCIENSA	3	88	1	12	4	100
20	Imprenta Nacional	2	35	1	15	3	50
21	Fundación Omar Dengo	2	0	1	3	3	3
22	Escuela de Capacitación	4	74	7	195	11	269
23	Dirección General de Servicio Civil	15	256	7	467	22	723
24	Dirección General de Migración y Extranjería	5	67	10	239	15	306
25	Dirección Nacional de Desarrollo de la Comunidad, DINADECO	1	40	0	0	1	40
26	Consejo Nacional de Concesiones	2	0	1	50	3	50
27	Consejo de Seguridad Vial, COSEVI	4	46	2	33	6	79
28	Colegio de Contadores	2	18	0	0	2	18
29	Aviación Civil	0	0	3	73	3	73
30	Archivo Nacional	12	138	6	341	18	479
<b>Totales</b>		<b>266</b>	<b>4.228</b>	<b>282</b>	<b>5.379</b>	<b>548</b>	<b>9.607</b>

Fuente: Dirección General de Servicio Civil, DGSC.

---

**GRÁFICO No. 4**

**COSTA RICA**

**FUNCIONARIOS CAPACITADOS  
EN EL RÉGIMEN DE SERVICIO CIVIL**

**PERÍODO 2006 Y 2007**

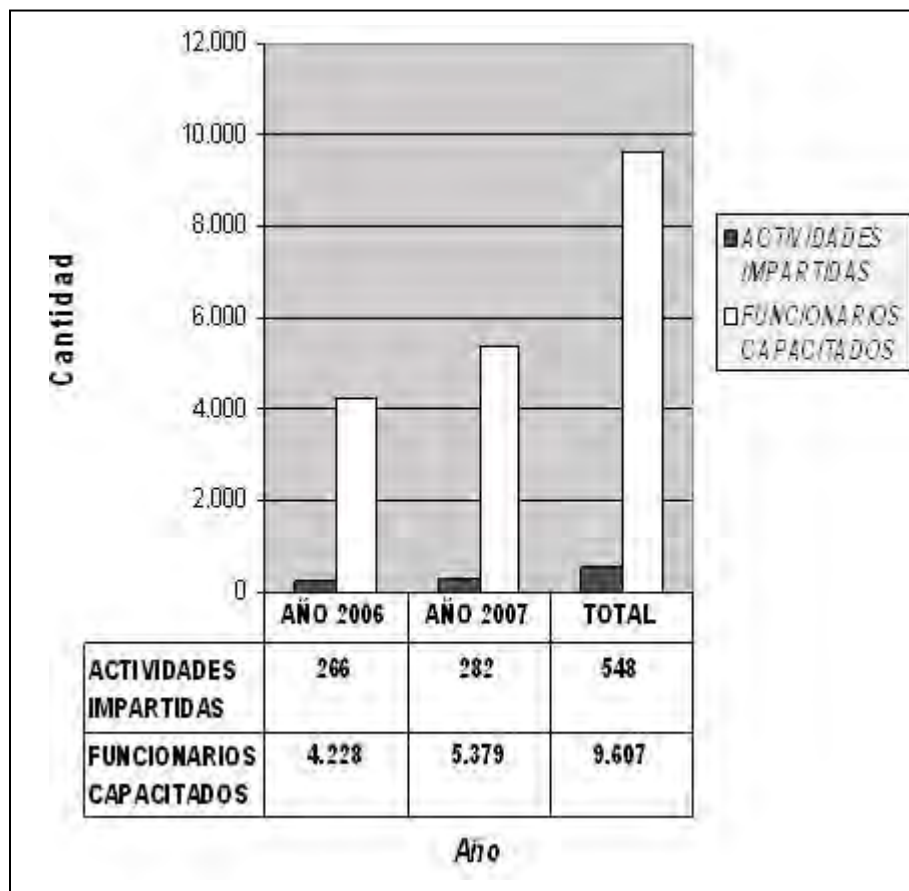

*Fuente: Dirección General de Servicio Civil, DGSC.*

---

**GRÁFICO No. 1**

**PANAMÁ  
2008**

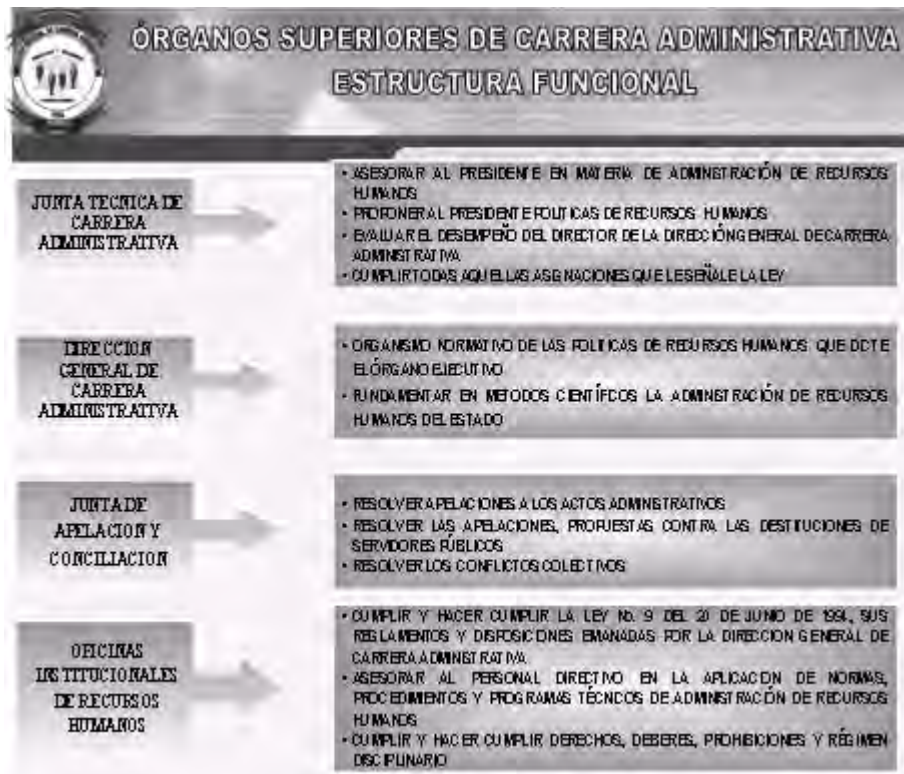

Fuente: Dirección General de Carrera Administrativa, DIGECA.

GRÁFICO No. 2

PANAMÁ

2008

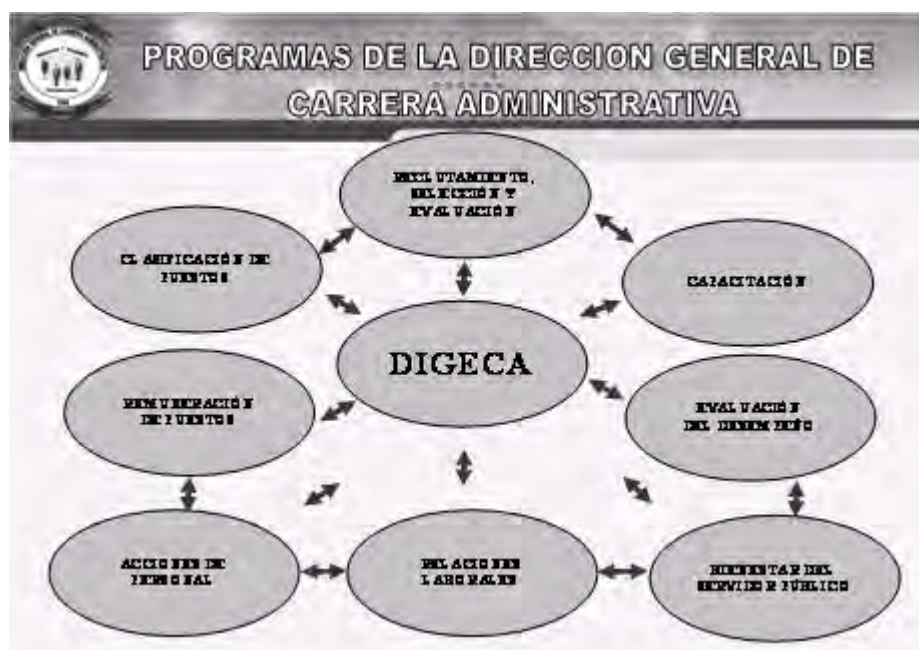

Fuente: Dirección General de Carrera Administrativa, DIGECA.

---

GRÁFICO No. 3

PANAMÁ

2008

 POBLACIÓN ACREDITADA DE SERVIDORES PÚBLICOS EN LA REPÚBLICA DE PANAMÁ POR AÑO 1998-2008 (A JUNIO 2008)		
PERIODO	CANTIDAD	CANTIDAD DE PUESTOS DE CARRERA EN EL SECTOR PÚBLICO
1998 -1999	7,476	58,198
2005	651	
2006	2,177	
2007	9,016	
2008	3,866	
TOTAL	23,186	40%



Fuente: Dirección General de Carrera Administrativa, DIGECA.

---

**GRÁFICO No. 4**

**PANAMÁ**

**2008**

 <b>ACREDITACIONES DE SERVIDORES PÚBLICOS DURANTE EL PERÍODO DEL PATRIA NUEVA</b>			
 <b>GOBIERNO NACIONAL</b>	<b>2005</b>	<b>651</b>	<b>ACUMULADO 1998-2008 23,186</b>
	<b>2006</b>	<b>2,177</b>	
	<b>2007</b>	<b>9,016</b>	
	<b>2008</b>	<b>3,866</b>	
	<b>TOTAL</b>	<b>15,710</b>	<b>68%</b>

*Fuente: Dirección General de Carrera Administrativa, DIGECA.*

---

**GRÁFICO No. 5**

**PANAMÁ**

**2008**

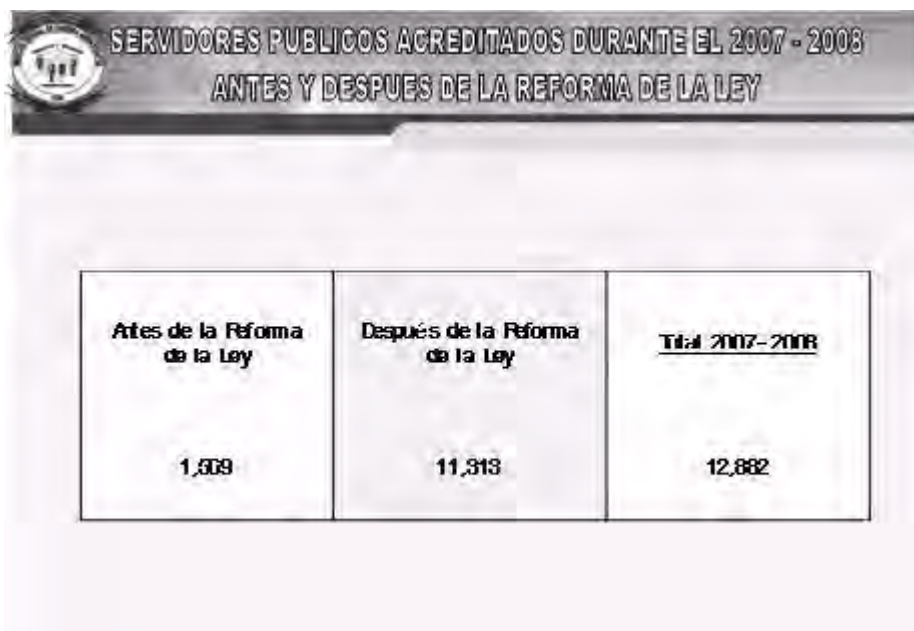

*Fuente: Dirección General de Carrera Administrativa, DIGECA.*

---

---

**GRÁFICO No. 6**

**PANAMÁ**

**2008**



**RESUMEN DE ACREDITACIONES A SERVIDORES PÚBLICOS  
1999-2008  
(CIFRAS AL 6 DE JUNIO DEL 2009)**

DETALLES	CANTIDAD
ACUMULADO DE SERVIDORES PÚBLICOS ACREDITADOS	23,186
RESTABLECIMIENTO DE STATUS DE CARRERA ADMINISTRATIVA A DESACREDITADOS DURANTE EL PERIODO PRESIDENCIAL 1990-2004	346
TOTAL DE SERVIDORES PÚBLICOS INCORPORADOS AL SISTEMA DE CARRERA ADMINISTRATIVA EN LA REPUBLICA DE PANAMA	23,532

*Fuente: Dirección General de Carrera Administrativa, DIGECA.*

---



GRÁFICO No. 7

PANAMÁ

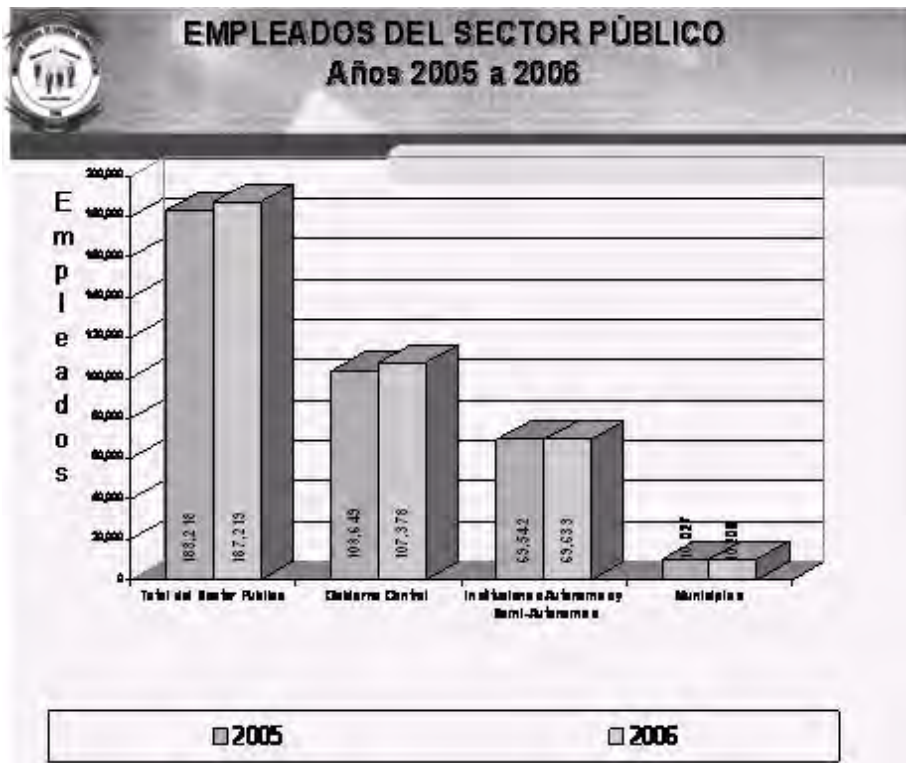

Fuente: Dirección General de Carrera Administrativa, DIGECA.

**GRÁFICO No. 8**

**PANAMÁ**

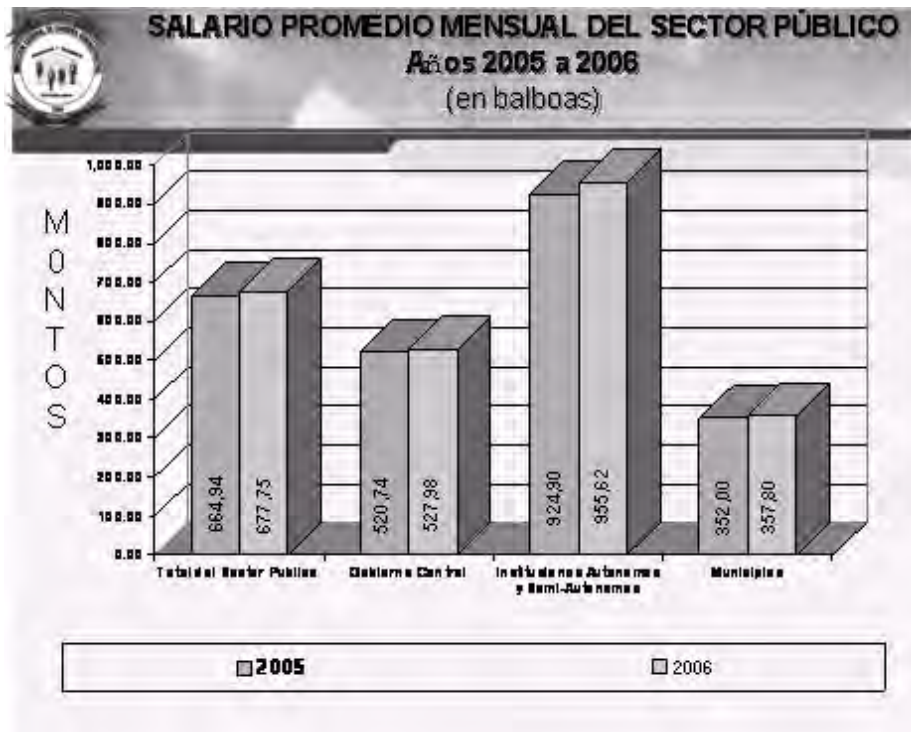

Fuente: Dirección General de Carrera Administrativa, DIGECA.

**GRÁFICO No. 9**

**PANAMÁ**

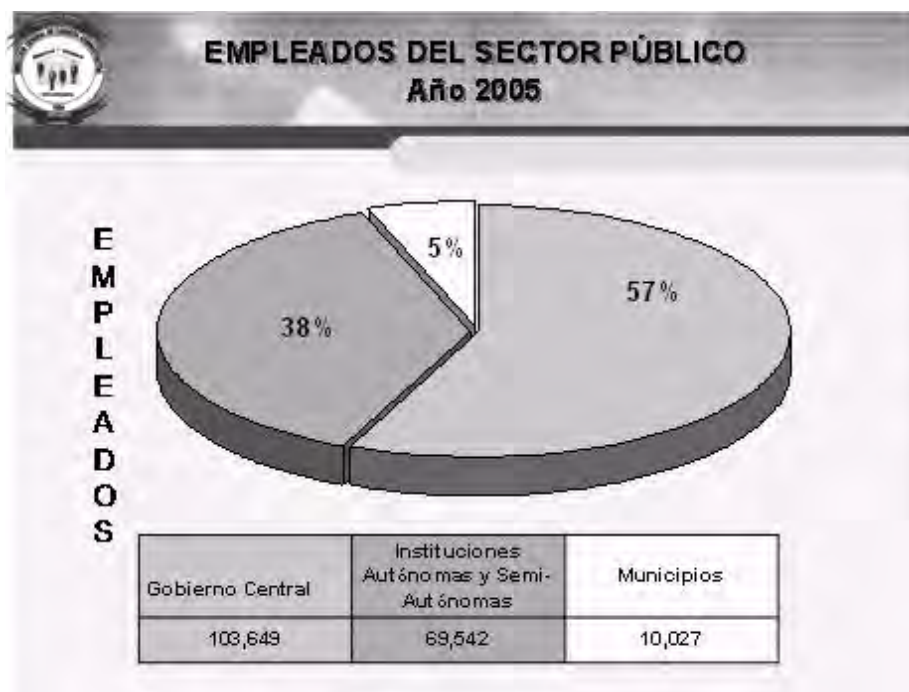

Fuente: Dirección General de Carrera Administrativa, DIGECA.

---

GRÁFICO No. 10

PANAMÁ



Fuente: Dirección General de Carrera Administrativa, DIGECA.

---

---

GRÁFICO No. 11

PANAMÁ

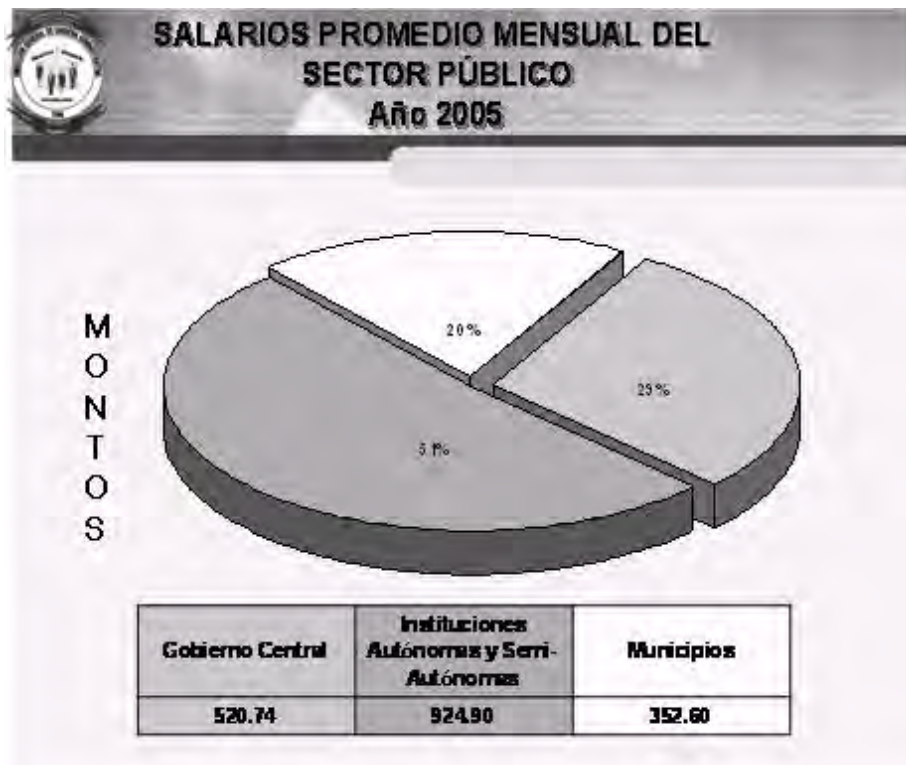

Fuente: Dirección General de Carrera Administrativa, DIGECA.

---

---

GRÁFICO No. 12

PANAMÁ

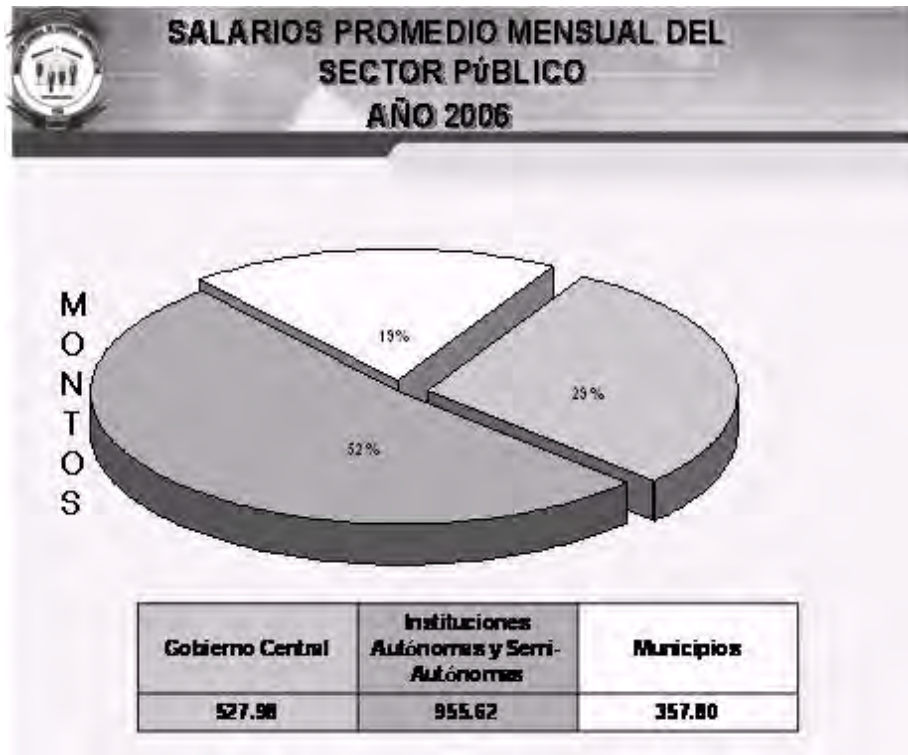

Fuente: Dirección General de Carrera Administrativa, DIGECA.

---

GRÁFICO No. 13

PANAMÁ



Fuente: Dirección General de Carrera Administrativa, DIGECA.

GRÁFICO No. 14

PANAMÁ

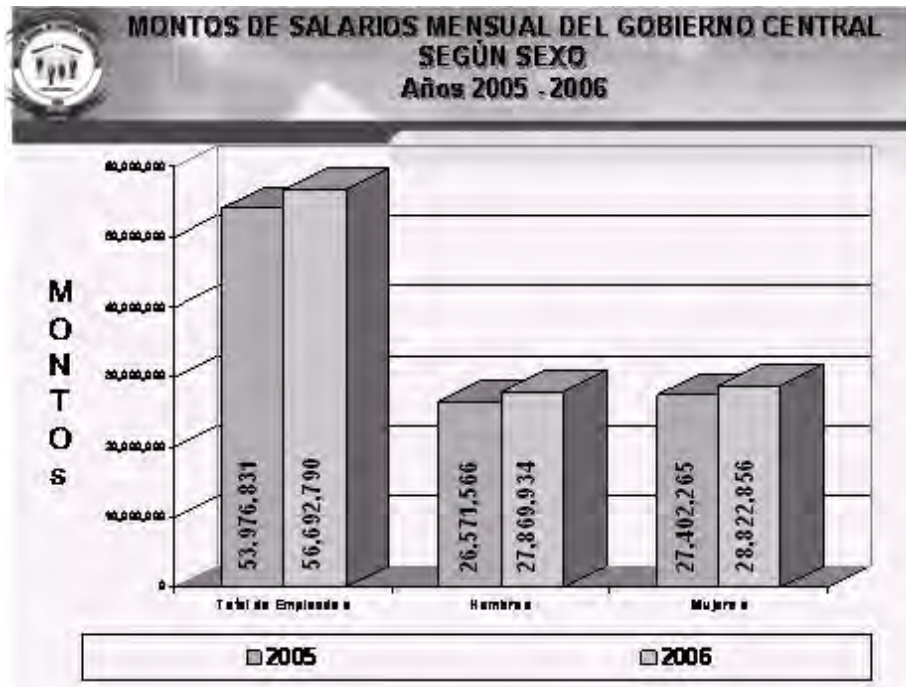

Fuente: Dirección General de Carrera Administrativa, DIGECA.



---

**CUADRO No. 1**  
**REPÚBLICA DOMINICANA**  
**SERVIDORES INCORPORADOS POR EVALUACIÓN INTERNA**  
**Y CONCURSO PÚBLICO**  
**DIRECCIÓN DE SISTEMA DE CARRERA**  
**2008**

Incorporados por concurso	759
Incorporados por actos XI, XII, XIII, XIV, XV, XVI, XVII	6.509
Gestión del Lic. Ramón Ventura Camejo	7.268
Servidores incorporados en Carrera Administrativa por evaluación interna y por concurso público	22.191
Servidores incorporados en la Carrera Docente	10.941
<b>Total general de servidores incorporados a Carrera Administrativa y Carrera Docente</b>	<b>33.132</b>

*Fuente: Secretaría de Estado de Administración Pública, SEAP.*

---

**CUADRO No. 2**  
**REPÚBLICA DOMINICANA**  
**RESUMEN DE SERVIDORES DE CARRERA ADMINISTRATIVA**  
**POR SEXO**  
**2008**

	Personas	%
Femenino	12.956	58,51
Masculino	9.186	41,49
<b>TOTAL</b>	<b>22.142</b>	<b>100,0</b>

*Fuente: Secretaría de Estado de Administración Pública, SEAP.*

---

---

**GRÁFICO No. 1**  
**REPÚBLICA DOMINICANA**  
**SERVIDORES DE CARRERA ADMINISTRATIVA POR SEXO**  
**2008**

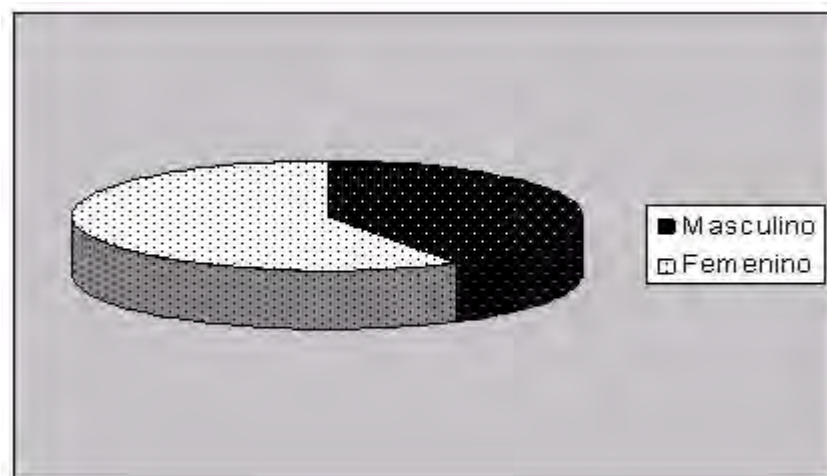

*Fuente: Secretaría de Estado de Administración Pública, SEAP.*

---

**CUADRO No. 3**

**REPÚBLICA DOMINICANA**

**RESUMEN DE SERVIDORES DE CARRERA ADMINISTRATIVA  
POR INSTITUCIÓN  
INCORPORADOS POR EVALUACIÓN EN EL XVII ACTO  
JULIO 2008**

Descripción	Personas	%
Administración General de Bienes Nacionales	1	0.20
Archivo General de la Nación	6	1.20
Centro de Capacitación en Política y Gestión Fiscal (CAPGEFI)	10	2.00
Centro de Información Gubernamental	2	0.40
Consejo Nacional de Producción Pecuaria	5	1.00
Contraloría General de la República	2	0.40
Dirección General de Bellas Artes	31	6.20
Dirección General de Catastro Nacional	3	0.60
Dirección General de Desarrollo Fronterizo	7	1.40
Dirección General de Ganadería	3	0.60
Dirección General de Información, Publicidad y Prensa de la Presidencia	2	0.40
Dirección General de Migración	1	0.20
Dirección General de Minería	5	1.00
Dirección General de Normas y Sistemas de Calidad	3	0.60
Dirección General de Pasaportes	3	0.60
Dirección General de Presupuesto	8	1.60
Dirección Nacional de Patrimonio Monumental	5	1.00
Industria Nacional de la Aguja	4	0.80
Instituto Nacional de Aviación Civil	6	1.20
Lotería Nacional	4	0.80
Oficina de la Defensa Civil	31	6.20
Oficina Nacional de la Propiedad Industrial	1	0.20
Oficina Nacional de Meteorología	60	12.00
Oficina Provincial de Salud Pública - SESPAS	8	1.60
Procuraduría General de la República	10	2.00

Continúa...

...viene

Descripción	Personas	%
Secretaría de Estado de Administración Pública	57	11.40
Secretaría de Estado Agricultura - Regional Este -	1	0.20
Secretaría de Estado de Agricultura - Regional Norcentral	1	0.20
Secretaría de Estado de Agricultura - Regional Nordeste	1	0.20
Secretaría de Estado de Agricultura - Regional Noroeste, Mao -	2	0.40
Secretaría de Estado de Agricultura - Regional Suroeste -	1	0.20
Secretaría de Estado de Agricultura - Regional Sur	2	0.40
Secretaría de Estado de Cultura	1	0.20
Secretaría de Estado de Deportes, Educación Física y Recreación	50	10.00
Secretaría de Estado de Economía, Planificación y Desarrollo	10	2.00
Secretaría de Estado de Educación	8	1.60
Secretaría de Estado de Industria y Comercio	2	0.40
Secretaría de Estado de la Mujer	11	2.20
Secretaría de Estado de Medio Ambiente y Recursos Naturales	6	1.20
Secretaría de Estado Obras Públicas y Comunicaciones	54	10.80
Secretaría de Estado de Relaciones Exteriores	5	1.00
Secretaría de Estado de Salud Pública y Asistencia Social	31	6.20
Secretaría de Estado de Trabajo	11	2.20
Secretaría de Estado de Turismo	10	2.00
Secretariado Administrativo de la Presidencia	1	0.20
Sub-Secretaría de Estado de Gestión Ambiental	8	1.60
Sub-Secretaría de Estado Recursos Forestales Medio Ambiente	6	1.20
<b>Total</b>	<b>499</b>	<b>100.00</b>

Fuente: Secretaría de Estado de Administración Pública, SEAP.

---

**CUADRO No. 4**  
**REPÚBLICA DOMINICANA**  
**RESUMEN DE SERVIDORES DE CARRERA ADMINISTRATIVA**  
**POR INSTITUCIÓN**  
**INCORPORADOS POR CONCURSOS PÚBLICOS**

**2008**

Descripción	Personas	%
Centro de Capacitación en Política y Gestión Fiscal (CAPGEFI)	1	2.44
Dirección General de Contabilidad Gubernamental	3	7.32
Instituto Dominicano de Aviación Civil	18	43.90
Secretaría de Estado de Administración Pública	6	14.63
Secretaría de Estado de Deportes, Educación Física y Recreación	1	2.44
Secretaría de Estado de Educación Superior Ciencia y Tecnología	11	26.83
Secretaría de Estado de Salud Pública y Asistencia Social	1	2.44
<b>Total:</b>	<b>41</b>	<b>100.00</b>

*Fuente: Secretaría de Estado de Administración Pública, SEAP.*

---

**CUADRO No. 5**  
**REPÚBLICA DOMINICANA**  
**RELACIÓN DE SERVIDORES PÚBLICOS POR INSTITUCIONES**  
**QUE HAN REALIZADO CONCURSOS PÚBLICOS**  
**PERÍODO 2004-2008**

Instituciones	Año y tipo de concurso	Número de aprobados
1. Dirección General de Contabilidad Gubernamental	2004	32
	4 en el, 2006	27
	Concurso Mixto	8
	2007	2
2. Tesorería Nacional	2004	2
	2005	11
	2006	7
	2006	6
	2006	4
3. Dirección General de Exoneraciones	2006	1
4. Centro de Capacitación en Política y Gestión Fiscal	2006	4
5. Secretaría de Estado de Finanzas (Sede)	2004	6
	2006	4
6. Secretaría de Estado de Salud Pública y Asistencia Social, (SESPAS)	3 en el, 2006	18
	Externo-abierto	3
	2, Externo	20
7. Secretaría de Estado de Educación Superior, Ciencia y Tecnología	2 en el 2006	11
8. Secretaría de Estado de Obras Públicas	2006	
9. Instituto Dominicano de Aviación Civil	(3) 2006	46
	2007	35
10. Dirección General de Aduanas	2005	3
	2006	13

Continúa...

...viene

Instituciones	Año y tipo de concurso	Número de aprobados
11. Secretaría de Estado de Trabajo	2004	5
	2004	7
	2006	36
12. Secretaría de Estado de Deportes, Educación Física y Recreación	2004	5
	2006	364
13. Instituto Nacional de Administración Pública	2008	1
14. Instituto Nacional del Agua	2005	1
	2006	3
15. Secretaría de Estado de Medio Ambiente y Recursos Naturales (SEDE)	2004	119
	2005	78
16. Secretaría de Estado de Turismo	2005	1
	2006	4
	2006	36
17. Secretaría de Estado de Interior y Policía	2006	13
18. Contraloría General de la República	2004	2
	2005	4
	2006	5
19. Administración General de Bienes Nacionales	2004	13
	2005	37
20. Secretaría de Estado de Relaciones Exteriores	2004	3
	2005	56
	2006	

Fuente: Secretaría de Estado de Administración Pública, SEAP.

**CUADRO No. 6**  
**REPÚBLICA DOMINICANA**  
**RESUMEN DEL TOTAL DE EMPLEADOS EVALUADOS**  
**2007**

Descripción	Personas
Administración General de Bienes Nacionales	500
Archivo General de la Nación	212
Biblioteca República Dominicana	39
Centro Interamericano de Microfilmación y Rest. De Doc. Libros y Fotografías (CENTROMICA)	24
Comisión Nacional de Espectáculos Públicos y Radiofonía	90
Consultoría Jurídica del Poder Ejecutivo	39
Contraloría General de la República	967
Dirección General de Bellas Artes	594
Dirección General de Catastro Nacional	174
Dirección General de Contabilidad Gubernamental	70
Dirección General de Desarrollo de la Comunidad	326
Dirección General de Información, Análisis y Programación Estratégica de la Presidencia	55
Dirección General de Migración	806
Dirección General de Minería	88
Dirección General de Normas y Sistemas de Calidad	109
Dirección Nacional de Patrimonio Monumental	80
Faro a Colón	76
Fondo Dominicano de Preinversión	36
Gobernación Edificio de Oficinas Gubernamentales Juan Pablo Duarte	66
Gran Teatro del Cibao	50
Industria Nacional de la Aguja	107
Instituto Duarteano	16
Instituto Nacional de Administración Pública	42
Instituto Nacional de Protección al Consumidor	150
Laboratorio Veterinario Central	100
Lotería Nacional	671
Museo de Arte Moderno	48

Continúa...



...viene

Descripción	Personas
Museo de las Casas Reales	33
Museo del Hombre Dominicano	52
Oficina Metropolitana de Servicios de Autobuses (OMSA)	4,246
Oficina Nacional de Administración y Personal	151
Oficina Nacional de Derecho de Autor	24
Oficina Nacional de Estadísticas	154
Oficina Nacional de Meteorología	204
Oficina Nacional de Presupuesto	119
Patronato de la Ciudad Colonial de Santo Domingo	26
Procuraduría General de la República	811
Secretaría de Estado de Agricultura	1.334
Secretaría de Estado de Cultura	118
Secretaría de Estado de Deportes, Educación Física y Recreación	803
Secretaría de Estado de Economía, Planificación y Desarrollo	120
Secretaría de Estado de Educación Superior, Ciencia y Tecnología	263
Secretaría de Estado de Industria y Comercio	413
Secretaría de Estado de Interior y Policía	170
Secretaría de Estado de la Mujer	316
Secretaría de Estado de Medio Ambiente y Recursos Naturales	3,714
Secretaría de Estado de Obras Públicas y Comunicaciones	1,563
Secretaría de Estado de Relaciones Exteriores	659
Secretaría de Estado de Salud Pública y Asistencia Social	1,486
Secretaría de Estado de Trabajo	696
Secretaría de Estado de Turismo	167
Secretariado Administrativo de la Presidencia	469
Sub-Secretaría de Estado de Planificación y Desarrollo	29
Teatro Nacional	80
Tesorería Nacional de la República Dominicana	108
<b>Total</b>	<b>55</b>
	<b>23,863</b>

Fuente: *Oficina Nacional de Administración y Personal, ONAP, hoy Secretaría de Estado de Administración Pública, SEAP.*

**CUADRO No. 7**  
**REPÚBLICA DOMINICANA**  
**RESUMEN DEL TOTAL DE EMPLEADOS EVALUADOS**  
**2006**

Descripción	Personas
Administración General de Bienes Nacionales	636
Biblioteca Nacional Pedro Henríquez Ureña	126
Biblioteca República Dominicana	45
Centro de Información Gubernamental	120
Centro Interamericano de Microfilmación y Rest. De Doc. Libros y Fotografías (CENTROMIDCA)	26
Centro Nacional de Artesanía	26
Comisión Nacional de Asuntos Nucleares	12
Comisión Nacional de Espectáculos Públicos y Radiofonía	94
Contraloría General de la República	737
Dirección General de Bellas Artes	633
Dirección General de Catastro Nacional	154
Dirección General de Contabilidad Gubernamental	77
Dirección General de Desarrollo de la Comunidad	318
Dirección General de Exoneraciones	29
Dirección General de Migración	878
Dirección General de Minería	90
Dirección General de Normas y Sistemas de Calidad	97
Dirección General de Prisiones	349
Fondo Dominicano de Preinversión	38
Gobernación Edificio de Oficinas Gubernamentales Juan Pablo Duarte	77
Gobernación Plaza de la Cultura Juan Pablo Duarte	34
Industria Nacional de la Aguja	105
Instituto Nacional de administración Pública	44
Instituto Nacional de Protección al Consumidor	130
Laboratorio Veterinario Central	113
Lotería Nacional	613
Museo de Arte Moderno	50
Museo de las Casas Reales	32

Continúa...

...viene

Descripción	Personas
Museo del Hombre Dominicano	54
Museo Nacional de Historia y Geografía	33
Oficina de Ingenieros Supervisores de Obras del Estado	718
Oficina de la Defensa Civil	41
Oficina Metropolitana de Servicios de Autobuses (OMSA)	4,412
Oficina Nacional de Administración y Personal	106
Oficina Nacional de Estadísticas	176
Oficina Técnica de Transporte Terrestre	389
Patronato de la Ciudad Colonial de Santo Domingo	26
Procuraduría General de la República	396
Secretaría de Estado de Agricultura	1,072
Secretaría de Estado de Agricultura - Regional Suroeste -	475
Secretaría de Estado de Agricultura - Regional Sur -	219
Secretaría de Estado de Deportes, Educación Física y Recreación	1,953
Secretaría de Estado de Economía, Planificación y Desarrollo	120
Secretaría de Estado de Educación Superior, Ciencia y Tecnología	261
Secretaría de Estado de Hacienda	335
Secretaría de Estado de Industria y Comercio	41
Secretaría de Estado de Interior y Policía	632
Secretaría de Estado de la Mujer	293
Secretaría de Estado de Medio Ambiente y Recursos Naturales	1,103
Secretaría de Estado de Relaciones Exteriores	336
Secretaría de Estado de Trabajo	653
Secretariado Administrativo de la Presidencia	355
Sub-Secretaría de Estado de Areas Protegidas y Biodiversidad	634
Sub-Secretaría de Estado de Gestión Ambiental	104
Sub-Secretaría de Estado de Recursos Costeros y Marinos	177
Sub-Secretaría de Estado de Recursos Forestales Medio Ambiente	2,094
Sub-Secretaría de Estado de Suelos y Aguas	270
Teatro Nacional	80
Tesorería Nacional de la República Dominicana	90
<b>Total</b>	<b>59</b>
	<b>23.331</b>

Fuente: *Oficina Nacional de Administración y Personal, ONAP, hoy Secretaría de Estado de Administración Pública, SEAP.*

**CUADRO No. 8**  
**REPÚBLICA DOMINICANA**  
**RESUMEN DEL TOTAL DE EMPLEADOS EVALUADOS**  
**2005**

Descripción	Personas
Administración General de Bienes Nacionales	375
Archivo General de la Nación	99
Biblioteca Nacional Pedro Henríquez Ureña	122
Biblioteca República Dominicana	44
Casa de la Academia	18
Centro de Capacitación en Política y Gestión Fiscal (CAPGEFI)	71
Centro de Información Gubernamental	174
Centro de la Cultura de Santiago "Ercilia Pepín"	65
Centro Interamericano de Microfilmación y Rest. De Doc. Libros y Fotografías (CENTROMIDCA)	27
Centro Nacional de Artesanía	26
Comisión Nacional de Asuntos Nucleares	14
Comisión Nacional de Espectáculos Públicos y Radiofonía	84
Consejo Nacional para la Niñez y Adolescencia	99
Contraloría General de la República	771
Dirección General Administrativa	60
Dirección General de Aduanas	763
Dirección General de Bellas Artes	628
Dirección General de Carreteras y Caminos Vecinales	82
Dirección General de Catastro Nacional	165
Dirección General de Contabilidad Gubernamental	85
Dirección General de Contrataciones Públicas	37
Dirección General de Desarrollo de la Comunidad	1,383
Dirección General de Edificaciones	66
Dirección General de Equipos y Transporte	90
Dirección General de Exoneraciones	25
Dirección General de Ganadería	153
Dirección General de Mantenimiento de Carreteras y Caminos Vecinales	150
Dirección General de Migración	807

Continúa...

...viene

Descripción	Personas
Dirección General de Minería	134
Dirección General de Pasaportes	501
Dirección General de Reglamentos y Sistemas	26
Dirección General de Supervisión y Fiscalización de Obras	519
Dirección General de Tránsito Terrestre	259
Dirección Nacional de Patrimonio Monumental	166
Faro a Colón	92
Fondo Dominicano de Preinversión	41
Gobernación Edificio de Oficinas Gubernamentales Juan Pablo Duarte	83
Gobernación Plaza de la Cultura Juan Pablo Duarte	34
Gran Teatro Cibao	53
Industria Nacional de la Aguja	123
Instituto Dominicano de Aviación Civil	874
Instituto Nacional de Administración Pública	52
Instituto Nacional de Protección al Consumidor	134
Laobratorio Veterinario Central	106
Lotería Nacional	501
Museo de Arte Moderno	50
Museo de las Casas Reales	34
Museo del Hombre Dominicano	72
Museo Nacional de Historia y Geografía	34
Oficina de Ingenieros Supervisores de Obras del Estado	599
Oficina de Ila Defensa Civil	63
Oficina Metropolitana de Servicios de Autobuses (OMSA)	4,510
Oficina Nacional de Administración y Personal	128
Oficina Nacional de Derecho de Autor	23
Oficina Nacional de Estadísticas	222
Oficina Nacional de la Propiedad Industrial	17
Oficina Nacional de Meteorología	186
Oficina Nacional de Presupuesto	122
Oficina Técnica de Transporte Terrestre	383
Patronato de la Ciudad Colonial de Santo Domingo	26
Procuraduría Fiscal del Distrito Nacional	101
Procuraduría General de la República	518
Secretaría de Estado de Agricultura	944

Continúa...

...viene

Descripción	Personas
Secretaría de Estado de Cultura	124
Secretaría de Estado de Deportes, Educación Física y Recreación	807
Secretaría de Estado de Educación	1,121
Secretaría de Estado de Educación Superior, Ciencia y Tecnología	231
Secretaría de Estado de Hacienda	321
Secretaría de Estado de Industria y Comercio	387
Secretaría de Estado de Interior y Policía	706
Secretaría de Estado de la Juventud	150
Secretaría de Estado de la Mujer	228
Secretaría de Estado de Medio Ambiente y Recursos Naturales	402
Secretaría de Estado de Obras Públicas y Comunicaciones	1,379
Secretaría de Estado de Relaciones Exteriores	730
Secretaría de Estado de Trabajo	865
Secretaría de Estado de Turismo	180
Sistema Nacional de Biblioteca Móviles	15
Sub-Secretaría de Estado de Áreas Protegidas y Biodiversidad	661
Sub-Secretaría de Estado de Gestión Ambiental	123
Sub-Secretaría de Estado de Recursos Costeros y Marinos	184
Sub-Secretaría de Estado de Recursos Forestales Medio Ambiente	2,131
Sub-Secretaría de Estado de Suelos y Aguas	279
Superintendencia de Seguros	643
Teatro Nacional	80
Tesorería Nacional de la República Dominicana	255
<b>Total</b>	<b>30,215</b>

Fuente: *Oficina Nacional de Administración y Personal, ONAP, hoy Secretaría de Estado de Administración Pública, SEAP.*